



TOOLS  
**Koken**

**TRELAWNY**  
SURFACE PREPARATION TECHNOLOGY

**SCANGRIP**  
INNOVATION FROM DENMARK

**Oben**

**Cattini**  
OLEOPNEUMATICA

**MEGA**

**paoli**  
P.I.T. STOP  
WE SPEED YOUR RACE



# SÉLECTION 2025



## Impact environnemental dans le temps

Le moyen le plus efficace de réduire l'impact sur l'environnement est de prolonger la durée de vie d'un produit autant que possible. La durée de vie des produits FOR LIFE est de 10 ans, soit 2½ fois plus que la durée de vie des produits SCANGRIP actuels, qui est de 4 ans en moyenne.

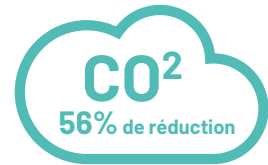

### Lampes de travail FOR LIFE



### Autres lampes de travail



Les émissions de CO<sub>2</sub> proviennent des matériaux entrant dans la composition du produit, du processus de fabrication, du transport, de la consommation d'énergie pendant l'utilisation du produit et de sa destruction.

Les données du rapport climatique 2022 de SCANGRIP sont utilisées pour calculer l'empreinte CO<sub>2</sub> selon les normes du Greenhouse Gas Protocol (GHG).

## LAMPE ULTRA FINE

**MINISLIM** 62,90 €

SOURCE LUMINEUSE : **Conception multi-LED à haute efficacité avec 16 LED** - FLUX LUMINEUX : **20-200 lumens spot 100** - RÉGLABLE : **3 niveaux** - ANGLE FAISCEAU : **110° spot 25°** - AUTONOMIE MAXI /MINI LUMENS : **9 à 19 h** - AUTONOMIE OPTILIGHT : **5h30** - TEMPS DE CHARGE : **2h30** - BATTERIE : **3.7 V/800 mAh Li-ion** - ETANCHÉITÉ : **IP30** - PROTECTION CONTRE CHOCS : **IK07** - CÂBLE : **1m USB-A à USB-C** - TENSION/COURANT DE CHARGE DC : **5V/1A** - POIDS : **97 gr**

5 ANS  
de garantie  
3 + 2\*



## MINI PROJECTEUR

**NOVA-MINI** 74,90 €

SOURCE LUMINEUSE : **Conception multi-LED à haute efficacité avec 26 LED** - FLUX LUMINEUX : **100-1000 lumens** - RÉGLABLE : **6 niveaux** - ANGLE FAISCEAU : **110°** - AUTONOMIE MAXI /MINI LUMENS : **1H30 à 18 h** - AUTONOMIE OPTILIGHT : **6h** - TEMPS DE CHARGE : **4h** - BATTERIE : **3.6 V/3200 mAh Li-ion** - ETANCHÉITÉ : **IP65** - PROTECTION CONTRE CHOCS : **IK07** - CÂBLE : **1m USB-A à USB-C** - TENSION/COURANT DE CHARGE DC : **5V/1A** - POIDS : **278 gr**



## PROJECTEUR PORTABLE

**NOVA-R** 104,90 €

SOURCE LUMINEUSE : **Conception multi-LED à haute efficacité avec 44 LED** - FLUX LUMINEUX : **200-2000 lumens** - RÉGLABLE : **6 niveaux** - ANGLE FAISCEAU : **110°** - AUTONOMIE MAXI /MINI LUMENS : **3h** - TEMPS DE CHARGE : **5h30** - BATTERIE : **7.2 V/3200 mAh Li-ion** - ETANCHÉITÉ : **IP67** - PROTECTION CONTRE CHOCS : **IK07** - CÂBLE : **1m USB-A à USB-C** - TENSION/COURANT DE CHARGE DC : **5V/1A** - POIDS : **840 gr**



## LAMPE DE TRAVAIL AVEC SOCLE DE CHARGEMENT

**UNIFORM** 89,90 €

SOURCE LUMINEUSE : **Conception multi-LED à haute efficacité avec 32 LED** - FLUX LUMINEUX : **50-500 lumens Spot 175** - RÉGLABLE : **3 niveaux** - ANGLE FAISCEAU : **110° spot 30°** - AUTONOMIE MAXI /MINI LUMENS : **3h à 32h** - AUTONOMIE OPTILIGHT : **4h** - TEMPS DE CHARGE : **3h30** - BATTERIE : **3.7 V/2600 mAh Li-ion** - ETANCHÉITÉ : **IP65** - PROTECTION CONTRE CHOCS : **IK07** - CÂBLE : **1m USB-A à USB-C** - TENSION/COURANT DE CHARGE DC : **5V/1A** - POIDS : **263 gr**



## QUOI DE NOUVEAU ?

- Conception multi-LED et nouvelle architecture électronique avec une efficacité améliorée jusqu'à 50%
- Fonction OPTILight pour un éclairage et une autonomie optimisés
- Durée de vie de 10 ans soit 2.5 fois plus que les produits actuels
- Durée de vie de la batterie doublée à 1000 cycles
- Système de surveillance de la température pour protéger la batterie
- Utilisation de matériaux recyclés, par exemple l'aluminium à 100%
- Certification Usage Intensif
- Garantie étendue de 3 à 5 ans
- Pièces de rechange disponibles
- Chargement par USB C
- Nombre vérifié de cycle de charge : mini 1000

\* En plus de la garantie normale de 2 ans, les produits FOR LIFE bénéficient d'une extension de garantie de 5 ans au total

## LAMPE FRONTALE RECHARGEABLE

La ZONE est conçue pour fournir un éclairage optimal de l'espace de travail complet. Elle est destinée à un usage professionnel. La lampe frontale ZONE peut produire de 20 à 200 lumens.

EU DESIGN  
PATENT  
3451038



Livrée avec câble USB  
Protection IP54

**ZONE2**  
39,90 €

**2 niveaux de fonctionnement :**  
Niveau 1 = 50 % de lumière  
Niveau 2 = 100 % de lumière

POIDS : **75,5 gr**



## LAMPE D'INSPECTION

**MINI MAG PRO**  
42,90 €

MAX 200  
LUMENS

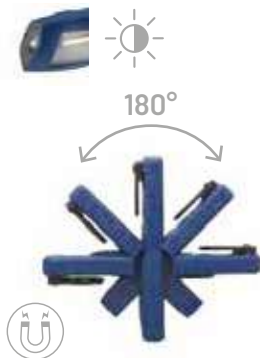

Livrée avec câble USB  
Réglage puissance en continue

SOURCE LUMINEUSE : **COB LED Spot LED haute puissance** - LUMENS : **20-200 Spot : 80** - LUX À 0,5 M : **35-350 Spot: 700** - RÉGLAGE DE LA PUISSANCE : **Continu** AUTONOMIE (H) : **20 max.** - TEMPS DE CHARGE : **4h** - BATTERIE : **3.7V / 1 200 mAh Lithium-ion** - ÉTANCHÉITÉ : **IP54** - PROTECTION ET RÉSISTANCE AUX CHOCS : **IK07 - 1 m** - DIMENSIONS : **202 x 40 x 28 mm** - POIDS NET : **157 g**

## LAMPE D'INSPECTION

**WORK-PEN-200-R**  
29,90 €

LED COB / SPOT : **20-200 lumens**  
SPOT : **150 lumens**  
PERFORMANCE LED : **120lm/W**  
AUTONOMIE 1-10H / SPOT : **1h**  
TEMPS DE CHARGE : **2.5h**  
BATTERIE : **3.7V/ 750 mAh Li-ion**  
**IP30 - IK07**  
POIDS : **54 g**  
DIMENSIONS : **ø21 x 173 mm**



## LAMPE D'INSPECTION

**MAG PRO**  
64,90 €

MAX 600  
LUMENS

**3 ANS**  
de garantie  
**2 + 1\***

SOURCE LUMINEUSE : **COB LED Spot LED haute puissance** - LUMENS : **60-600 Spot: 150** - LUX À 0,5 M : **90-900 Spot: 2 000** - RÉGLAGE DE LA PUISSANCE : **Continu** - AUTONOMIE (H) : **15 max.** - TEMPS DE CHARGE (H) : **4** - BATTERIE : **3.7V / 2 600 mAh Lithium-ion** - ÉTANCHÉITÉ : **IP54** - PROTECTION/ RÉSISTANCE AUX CHOCS : **IK07 - 1 m** - DIMENSIONS : **260 x 62 x 44 mm** - POIDS NET : **326 g**

Livrée avec câble USB  
Réglage puissance en continu



## LAMPE D'INSPECTION

**LINELIGHT-R**  
92,90 €

Nouvel interrupteur  
magnétique

Lampe d'inspection à LED SMD de 600 lumens avec un spot de 150 lumens

- Permet l'inspection dans les endroits les plus inaccessibles
- Positionnement flexible grâce au crochet réglable avec aimant

POIDS : **220 gr**

Livrée avec câble usb



## LAMPE CAPOT

**NOVA-BONNET**  
149,90 €

NOVA BONNET avec support capot léger flexible. Inclus nova-R

- Protection IP67/IK07

POIDS : **1,69 kg**

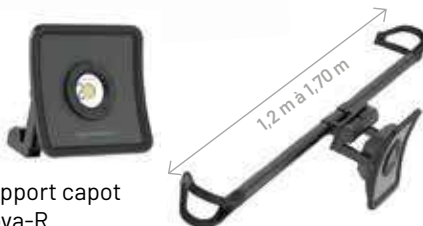

## TREPIED POUR PROJECTEURS SCANGRIP

**TRIPOD**  
129,90 €

En option : trépied pour projecteur SCANGRIP réglable en hauteur de 1,35 à 3 m orientable à 360°  
POIDS : **6 KG**



\*Garantie 2 ans avec possibilité d'extension de 1 an après enregistrement sur le site scangrip : [www.scangrip.com](http://www.scangrip.com)



**3 ANS**  
de garantie  
**2 + 1\***

## TOWER-5-CONNECT

**259,90 €**

Projecteur de 5 000 lumens avec trépied intégré pour batteries 18 V/20 V. Les projecteurs sont articulés et orientables à 360°. Il est extensible jusqu'à 2 mètres et il offre 2 niveaux de luminosité (50-100%).

TOWER 5 CONNECT est compatible avec le système de batterie METABO/CAS 18 V et toutes les autres batteries 18 V/20 V des grandes marques d'outillage électroportatif en utilisant le CONNECTEUR SCANGRIP. Par ailleurs, l'ALIMENTATION SCANGRIP peut être utilisée pour une alimentation directe sur secteur offrant une disponibilité illimitée à la lumière.

Il est équipé d'une poignée de transport intégrée et son poids de seulement 5,2 kg est très léger.

PUISSANCE : **2500/5000 lm (50/100%)** - AUTONOMIE : **2-4.5h @batterie18V 5.2 Ah - IP30 IK07** - POIDS : **5.2 kg** - DIMENSIONS : **121x153x892 mm**

Chargeur, Adaptateur secteur et batterie vendues séparément



## UNE SOLUTION D'ÉCLAIRAGE POUR TOUTES LES BATTERIES

### AREA-10CONNECT 304,90 €

ÉCLAIRAGE SUR 180° OU 360° - PUISSANCE : **1 000 à 10 000 Lumens** - COMPATIBLE AVEC LE SYSTÈME CAS - AUTONOMIE : **6h-22 h avec batterie METABO / CAS 18 v 10,0 Ah** - IP65/IK07 - POIDS : **3,7 kg** - DIMENSION : **395 x 200 x 212 mm** - CONTRÔLE À DISTANCE PAR BLUETOOTH

Option :

**03.5920 24,90 €**

Capot flexible pour AREA connect



## PROJECTEUR SUR BATTERIE

### NOVA4-CONNECT 189,90 €

Produit livré sans chargeur ni batterie

PUISSANCE : **400 à 4 000 Lumens**  
COMPATIBLE AVEC LE SYSTÈME CAS  
AUTONOMIE : **3-31h avec batterie 18V 5,2Ah - IP65/IK07**  
BATTERIE INTERNE DE SECOURS ASSURANT **2 H 30 À 400 LUMENS**  
POIDS : **2,35 kg**  
DIMENSION : **263 x 230 x 119 mm**  
CONTRÔLE À DISTANCE PAR BLUETOOTH



Option :

**03.5921 24,90 €**

Capot flexible pour gamme NOVA connect

### NOVA10-CONNECT

**299,90 €**

PUISSANCE : **1 000 à 10 000 Lumens**  
COMPATIBLE AVEC LE SYSTÈME CAS  
AUTONOMIE : **1-12h avec batterie 18V 5,2 Ah IP65/IK07**  
BATTERIE INTERNE DE SECOURS ASSURANT **1H À 1000 LUMENS**  
POIDS : **3,7 kg**  
DIMENSION : **304 x 292 x 131 mm**  
CONTRÔLE À DISTANCE PAR BLUETOOTH



Produit livré sans chargeur ni batterie

## CONNECTEURS ET CHARGEUR BATTERIE



**9,90 €**

Wurth **03.6150C**

Makita **03.6148C**

Bosch **03.6140C**

HIKOKI **03.6147C**

Dewalt **03.6142C**

Milwaukee **03.6149C**

Autres connecteurs sur demande

**03.6123C**

**84,90 €**

Alimentation  
Connector



**03.6122C**

**54,90 €**

Chargeur CAS



**03.6121C**

**119,90 €**

Batterie CAS  
18V 5.2A



**PROJECTEUR ANTIDÉFLAGRANT**

Le projecteur de travail antidéflagrant NOVA est un projecteur à LED COB très puissant qui fournit un éclairage extrêmement lumineux. Il est conçu avec les toutes nouvelles LEDS à la pointe de la dernière technologie pour les utilisateurs professionnels. Il permet d'obtenir un éclairage uniforme et totalement homogène, d'une solidité extrême.

**NOVA-EX-R**  
749,90 €

**ZONE**  
1/21 



LED COB HAUT RENDEMENT  
**2000 Lumens (50 %)**  
**4000 Lumens (100 %)**  
CÂBLE : 5 m / 2 x 0,75 mm 2 H05RN-F  
BATTERIE : 21,6 V / 3350 m Ah Li-ion  
TEMPS DE CHARGE : 3 h  
AUTONOMIE : 3-4 heures à 50 % 2h15 à 100 %  
CONSOMMATION MAXI : 31 W  
**IP65 / IK07**  
POIDS : 4,3 kg

Livrée avec chargeur et batterie



**LAMPE BALADEUSE ATEX**

**UNI-EX**  
269,90 €

**ZONE**  
0/20 

LED COB HAUT RENDEMENT / SPOT: LED SMD  
INTENSITÉ LUMINEUSE : 150 lumens à 50% /  
**290 lumens à 100%** / SPOT : 95 lumens  
AUTONOMIE : 6h/3h / Spot : 3h  
BATTERIE : 3.2V/2800 mAh Lithium Iron  
phosphate  
TEMPS DE CHARGE: 4h  
**IP65**  
POIDS : 404 g



**TREPIED ATEX**

**03.5607**  
139,90 €

- Réglable en hauteur
- Poids Maxi Acceptable 10 kg
- Mini : 1,35 m
- Maxi : 3 m

POIDS : 6 kg



**LAMPE FRONTALE ATEX**

**EX-VIEW**  
104,90 €

**ZONE**  
2/22 

LED COB HAUT RENDEMENT / SPOT: LED SMD  
**200 lumens** / SPOT: 100 lumens  
AUTONOMIE : 2.5h / Spot : 3.5 h  
BATTERIE : 3.8V/1600mAh Li-ion  
TEMPS DE CHARGE : 3.5 h  
**IP65**  
POIDS : 142 g  
DIMENSIONS : 95 x 55 x 43 mm



**SUPPORT ATEX**

**03.5616**  
59,90 €

Support magnétique  
ATEX





3 ANS  
de garantie

2 + 1\*



Livree avec chargeur amovible,  
1 batterie SPS, Sac de rangement  
et lunettes de protection avec une  
batterie supplémentaire offerte.

## LAMPE DE DURCISSEMENT AUX UV

Pour un séchage rapide de vos mastics apprêts et vernis UV.

49.0399

1 349,90 €

SOURCE LUMINEUSE : **UV LED**  
DIMENSIONS (MM) : **215x96x300 mm**  
POIDS : **1.99 kg**  
LARGE SPECTRE : **rayon d'action de 68 cm à 56 cm**  
**de distance du support**  
SYSTÈME DE REFROIDISSEMENT INTÉGRÉ  
AFFICHEUR POUR LA DURÉE D'EXPOSITION ET  
AUTONOMIE RESTANTE (40 minutes)

## UV-EXTREME & UV-EXTREME PLUS

Ces 2 nouvelles lampes de séchage UV EXTREME sont équipées d'un système de refroidissement actif afin de maximiser la production d'UV pour une taille de lampe minimale.

Elles sont vendues dans des malles robustes et de haute qualité qui peuvent résister aux chocs et aux manipulations pendant leurs expéditions, équipées d'une poignée intégrée.

### UV-EXTREME

2 099,90 €

ZONE DE DURCISSEMENT  
UV-EXTREME

7 000 cm<sup>2</sup> à 60 cm de distance  
6 300 cm<sup>2</sup> à 40 cm de distance  
380 cm<sup>2</sup> à 10 cm de distance



### UV-EXTREME-PLUS

3 149,90 €

ZONE DE DURCISSEMENT  
UV-EXTREME-PLUS

13 000 cm<sup>2</sup> à 80 cm de distance  
8 600 cm<sup>2</sup> à 40 cm de distance  
640 cm<sup>2</sup> à 10 cm de distance



Bluetooth

Bras articulé  
avec pas de 30°



1260 mm

03.5682

169,90 €

Trépied à roulettes

03.5915

49,90 €

Support de montage



## SYSTÈME COLOR MATCH

Lampe de contretypage idéale pour voir tous les défauts sur une carrosserie.

### SUNMATCH4

139,90 €

LED COB Ultra high CRI+ / Spot : High power LED  
96 CRI+, Spot : 95 CRI  
2500-6500 KELVIN, Spot : 4000 KELVIN  
50-500 lumens, Spot : 200 lumens  
700/1400 lux@0.5m, Spot : 5000 lux@0.5m

AUTONOMIE **2-10h, Spot: 3 h**  
TEMPS DE CHARGE : **4 h**  
BATTERIE : **3.7V/2600mAh Li-ion**  
**IK07/IP65**  
POIDS : **267 g**  
DIMENSIONS : **185x38x26 mm**

Base de chargement, câble USB et diffuseur inclus.  
Chargeur non compris

Par rapport au modèle précédent, SUNMATCH 4 dispose d'une fonction unique de balayage progressif du CCT. En activant la fonction CCT SCAN, la lampe de travail balaie automatiquement la surface de l'objet avec tout le spectre de température de couleur de 2 500K à 6 500K. À tout moment, la fonction CCT SCAN peut être verrouillée, ce qui vous permet d'adapter la lumière à la tâche à accomplir. Cela permet d'obtenir des conditions optimales pour un contretypage des couleurs le plus précis possible et pour mettre en évidence et révéler les défauts de la peinture.



Lampe vendue avec diffuseur afin  
d'élargir la zone de contrôle

# PRESSES

## PRESSE 50 t



Vérin mobile



Approche pneumatique rapide



Treuil pour tablier



Commande au pied couplée



Jeu de 3 poinçons + bac de rangement (en option)

### MPS20

Jeu de poinçons pour MP20

99 €  
112,77 €

### MPS30

Jeu de poinçons pour MP30A

164 €  
182,48 €

### MPS50

Jeu de poinçons pour MP50A

204 €  
226,56 €

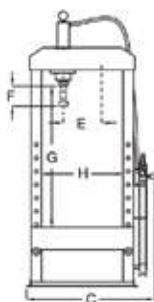
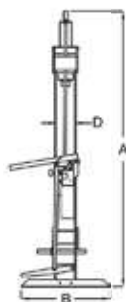

	MP20	MP30A	MP50A
A	1910	1940	2110
B	600	600	750
C	920	910	1350
D	125	150	230
E	260	340	380
F	150	150	150
G	1150	1150	1120
H	580	610	790
Poids	130 Kg	230 Kg	350 Kg

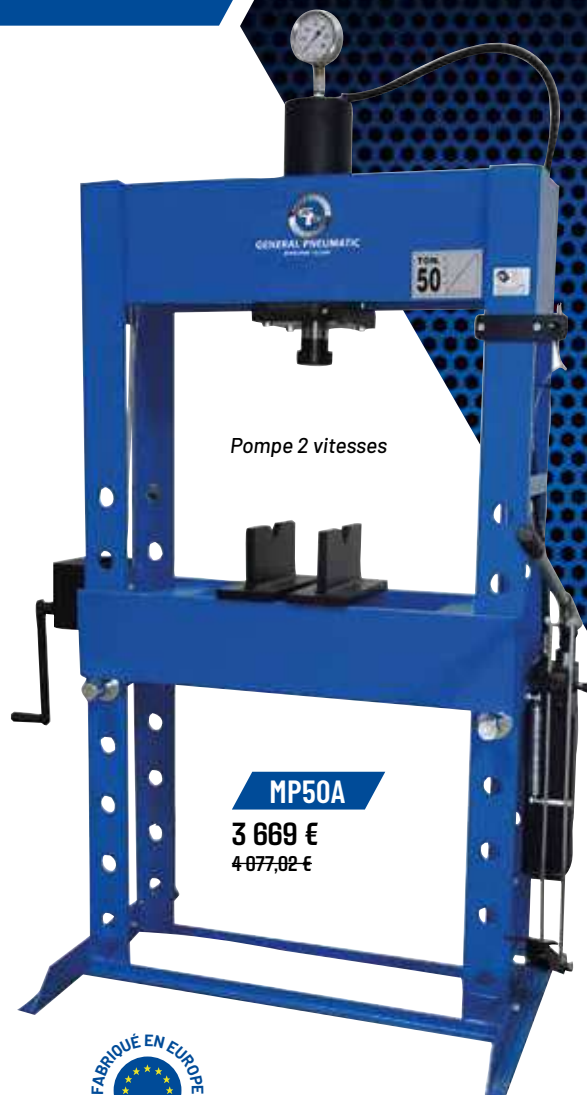

Pompe 2 vitesses

### MP50A

3 669 €  
4 077,02 €



## PRESSE 30 t

## PRESSE 20 t



Pompe 2 vitesses

### MP30A

1 741 €  
1 934,46 €



Vérin mobile



Approche pneumatique rapide



Commande au pied couplée



Pompe 2 vitesses

### MP20

1 169 €  
1 299,89 €



Protection de presse

### MPS20M

Protection pour MP20

336 €  
374,18 €

### MPS30M

Protection pour MP30A

357 €  
396,73 €

### MPS50M

Protection pour MP50A

869 €  
965,02 €



# PRESSES



- Vérin mobile
- 100 % des commandes se font avec le pied
- Tablier soutenu par des vérins, il se descend et se lève manuellement

- 1 Pédale de relâche
- 2 Approche moto pompe
- 3 Approche rapide hydraulique
- 4 Travail en pression



Protection de presse pour PRP50

**A-5612** 599 €  
670,92 €

Protection de Presse pour modèle PRC

**A-5613** 699 €  
770,37 €



## PRESSE OLEOPNEUMATIQUE À COMMANDE AU PIED



**PRP50 50 T**

2 990 €  
3 309,92 €

Livrée avec bac de rangement et jeu de poinçons

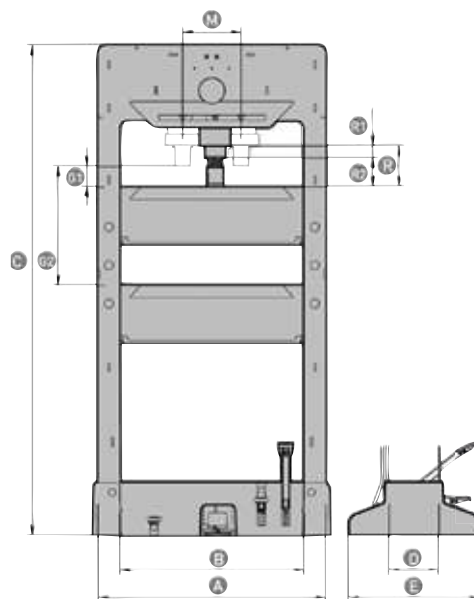

**PRB30 30 T**

1 192 €  
1 325,30 € Livrée avec jeu de poinçons

**PRC30 30 T**

1 529 €  
1 716,10 € Livrée avec jeu de poinçons



## PRESSE HYDRAULIQUE À COMMANDE MANUELLE

	PRB30	PRC30	PRP50
Capacité	30 t	30 t	50 t
A	670	670	890
B	530	530	720
C	1850	1850	1920
D	132	132	195
E	488	488	490
G1 Minimum	53	17	80
G2 Maximum	740	854	465
R1 Hydraulique	150	120	120
R2 Extension	75	75	75
R Total	225	195	195
M Latéral			229
Poids	104 Kg	112 Kg	225 Kg

PRESSES 70-100-150T SUR DEMANDE



# CHARIOTS POIDS LOURDS



## CHARIOT ÉCOLOGIQUE CONFORT

Livré avec une GP1599

Limite les maux de dos, les risques auditifs, les risques respiratoires, les poussières de freinage.

### CA6800L

Broche longue

2 736 €  
~~3 040,36 €~~

### CA6800

Broche courte

2 736 €  
~~3 040,36 €~~



Fourreau de rangement pour les démonte-pneus et clé dynamométrique



Support pour les douilles les plus utilisées et pour les bombes de graisse



Équilibreur de charge pour le maintien de la clé à chocs



Filtre régulateur lubrificateur avec prise d'air sec pour gonflage des pneus



Silencieux sous le coffre de rangement

Le tuyau double permet un retour d'air dans le silencieux. Cela limite le bruit et la diffusion de poussières de frein dans l'environnement de travail

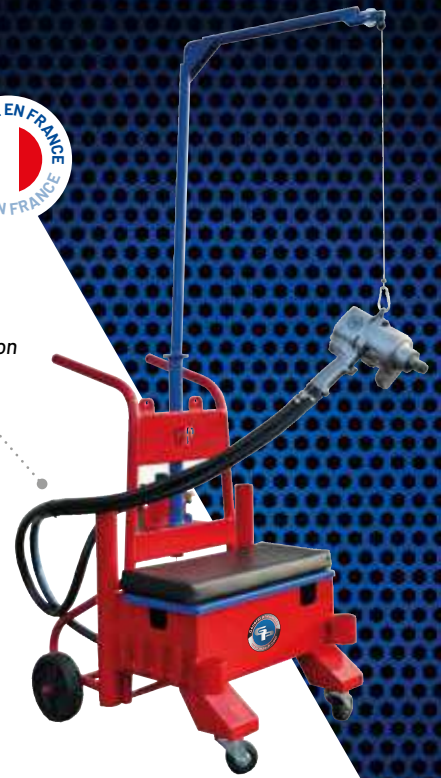
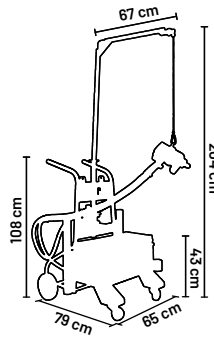

## CHARIOT POUR EXTRACTEUR ÉTRIER DE FREIN

### GT100

2 438 €  
~~2 700,03 €~~

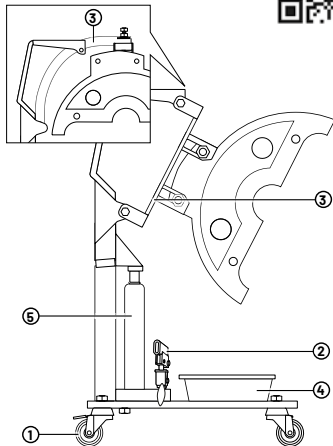

- 1 Roulettes dirigeables avec freins de blocage
- 2 Levier de commande manuelle du système hydraulique
- 3 Support d'étrier de frein
- 4 Plateau magnétique
- 5 Vérin hydraulique



## CHARIOT SUPPORT POUR EXTRACTION DISQUE/ MOYEU/TAMBOUR FREINS PL

### GT200

3 281 €  
~~3 645,92 €~~

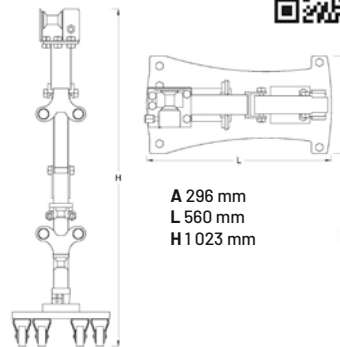

## CHARIOT SUPPORT POUR EXTRACTION MOYEU ET TAMBOUR PL REMORQUE BASSE

### GT400

2 907 €  
~~3 230,00 €~~



## CHARIOT SUPPORT POUR EXTRACTEUR ÉTRIER DE FREINS PL À EMBASE LARGE

Support d'étrier de frein, notamment pour les véhicules à essieux pivotants.

### GT300

2 866 €  
~~3 184,90 €~~



## CHARIOT SUPPORT POUR EXTRACTEUR DE DISQUE DE FREIN PL

### GT500

4 865 €  
~~5 405,06 €~~



## CHARIOT EXTRACTEUR BATTERIE / CATALYSEUR PL

### GT600

4 953 €  
~~5 503,81 €~~



## CHARIOT SUPPORT POUR EXTRACTEUR UNIVERSEL DE SILENBOC PL

### GT700

6 080 €  
~~6 756,24 €~~



# CRICS OLÉOPNEUMATIQUES

**YAK**



Haute élévation  
Spécial agricole

Haute élévation

Châssis  
rabaissé

**YAK215N**

20/40 t  
1 769 €

**YAK215L**

20/40 t LONG  
1 899 €

**YAK312**

15/30/60 t  
2 599 €

**YAK415R**

13/23/43/70 t  
3 799 €

**YAK330S**

25/50/80 t  
5 799 €

**YAK135**

30 t  
2 499 €



## PORTABLE

**YAK215P**

20/40 t  
1 899 €

	YAK215P	YAK215N	YAK215L	YAK312	YAK330S	YAK415R	YAK135
Capacité	20/40 t	20/40 t	20/40 t	15/30/60 t	25/50/80 t	13/23/43/70 t	30 t
Hauteur mini	150	152	155	120	313	150	351
Hauteur maxi	300	300	300	255	818	400	573
Capacité 1 vérin	40 t	40 t	40 t	60 t	80 t	70 t	30 t
Capacité 2 vérin	20 t	20 t	20 t	30 t	50 t	43 t	-
Capacité 3 vérin	-	-	-	15 t	25 t	23 t	-
Capacité 4 vérin	-	-	-	-	-	13 t	-
Longueur châssis	500	525	700	660	1115	1000	760
Largeur hors tout	300	300	300	300	370	350	310
Poids	35 Kg	39 Kg	39 Kg	50 Kg	146 Kg	75 Kg	57 Kg



## ACCESSOIRES POUR CRICS OLÉOPNEUMATIQUES

**RAL10**

Rallonge 10 mm  
47 €



**RAL120**

Rallonge 120 mm  
69 €



**RAL70**

Rallonge 70 mm  
59 €



**A00875**

Support en V  
108 €



## CRIC PNEUMATIQUE 2 T



**YAK132**

539 €

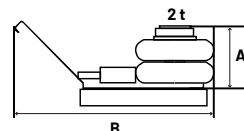

A : mini 132  
max 326  
B : 250  
POIDS : 14 Kg



# CHANDELLES

## CHANDELLE À ROULETTE À MANCHE

Le manche et les roulettes facilitent le positionnement de la chandelle sous le véhicule. Le ressort des roulettes se comprime et la chandelle porte sur le sol en toute sécurité.



**82/AR1**  
**339 €**

CAPACITÉ : **15 t** - LA PIÈCE -  
HT MINI : **270** - HT MAXI : **400**  
- POIDS : **15,50 Kg**

**82/AR2**  
**449 €**

CAPACITÉ : **15 t** - LA  
PIÈCE - HT MINI : **370** - HT  
MAXI : **610** - POIDS : **22 Kg**

82/AR1

	PHOTO	CAPACITÉ	HT MINI	HT MAXI	POIDS	OBSERVATION	PRIX
<b>Y452300</b>	F	3 t	322 mm	465 mm	5,2 Kg	Chandelle à goupille 3 appuis	<b>94 €</b> <del>96,31 €</del>
<b>Y452600</b>	F	6 t	395 mm	625 mm	13,8 Kg	Chandelle à goupille 3 appuis	<b>177 €</b> <del>182,98 €</del>
<b>Y451205</b>	G	12 t	302 mm	450 mm	20 Kg	Chandelle à goupille et roulette	<b>297 €</b> <del>313,40 €</del>
<b>32109</b>	A	10 t	771 mm	1194 mm	49 Kg	Chandelle haute à goupille 4 appuis	<b>709 €</b> <del>776,73 €</del>
<b>32127</b>	D	12 t	499 mm	759 mm	12 Kg	Chandelle à crémaillère + goupille de sécurité	<b>298 €</b> <del>326,88 €</del>
<b>32225</b>	B	22 t	310 mm	505 mm	29 Kg	Chandelle à goupille 3 appuis	<b>328 €</b> <del>359,81 €</del>

Toutes les chandelles ci-dessus sont vendues par paire

<b>81</b>	E	3 t	410 mm	700 mm	5,2 Kg	Chandelle à goupille	<b>96 €</b> <del>101,57 €</del>
<b>81/A</b>	H	5 t	370 mm	600 mm	11 Kg	Chandelle à goupille	<b>229 €</b> <del>248,49 €</del>
<b>81/B</b>	H	5 t	650 mm	1070 mm	15 Kg	Chandelle à goupille	<b>279 €</b> <del>297,23 €</del>
<b>82</b>	H	15 t	420 mm	640 mm	30 Kg	Chandelle à goupille	<b>359 €</b> <del>387,41 €</del>
<b>83</b>	J	15 t	660 mm	1080 mm	41 Kg	Chandelle à goupille avec roulette	<b>439 €</b> <del>481,17 €</del>
<b>85/A</b>	C	10 t	1150 mm	1900 mm	80 Kg	Chandelle à vis avec roulette	<b>1183 €</b> <del>1282,13 €</del>

Toutes les chandelles ci-dessus sont vendues à la pièce



## LÈVE ROUE POIDS LOURDS **MEGA**

Levier de support manuel pour réduire la contrainte de levage lorsque vous travaillez à une capacité maximale. Il est équipé d'une chaîne pour assurer un déplacement avec roue. Spécialement conçu pour l'enlèvement des roues jumelées et les roues de grandes tailles.



**SCR700**

**1 815 €**  
~~2 013,76 €~~

Capacité	<b>700 Kg</b>
Écartement bras de levage	480-750
Hauteur levage mini	105
Hauteur de levage maxi	630
Poids	134 Kg

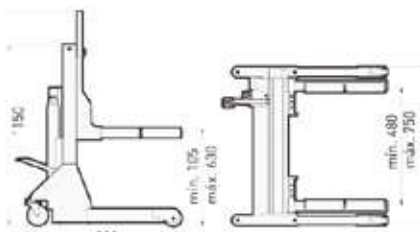

## LÈVE ROUE POIDS LOURDS

**Y471106**

**479 €**  
~~533,68 €~~

Capacité	<b>160 Kg</b>
Écartement bras de levage	480-750
Hauteur levage mini	105
Hauteur de levage maxi	630
Poids	28 Kg



Modèle démontable  
Idéal pour le rangement  
Livré avec sangle de maintien



# CRICS ROULEURS - BOUTEILLES

## CRICS ROULEURS

Cric rouleur 2t extra bas

**GT2X** 499 €  
558,25 €

Avec pédale d'approche

Cric rouleur 3t

**GT3** 3 t  
496 €  
552,00 €

Avec pédale d'approche

**T6** 6 t

957 €  
1063,92 €

**T12** 12 t

1299 €  
1482,58 €

Avec pédale d'approche

## CRIC ROULEUR 2 T AVEC SÉCURITÉ

**GT2S** 499 €  
558,05 €

En cas d'abaissement accidentel, le bras de levage se verrouille à 320 mm du sol (GT2S uniquement)

Avec pédale d'approche



**MEGA**

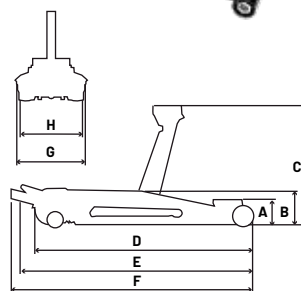

	GT2X	GT2S	GT3	T6	T12
Capacité	2 t	2 t	3 t	6 t	12 t
A	70	95	95	170	190
B	135	135	135	220	270
C	450	470	470	580	580
D	850	850	850	1250	1482
E	900	900	900	1310	1550
F	1640	1610	1610	2215	2480
G	360	360	360	414	414
H	253	257	257	336	386
Poids	39 Kg	37,5 Kg	36 Kg	81 Kg	123 Kg

## VÉRINS DE FOSSE

**TRS750**

459 €  
500,88 €

**TRS1200**

768 €  
853,43 €

	TRS750	TRS1200
Capacité	750 Kg	1200 Kg
A	1110	1110
B	820	815
C	315	315
D	1930	1925
E	60	60
F	720	720
Poids	28 Kg	34 Kg



## CRICS BOUTEILLES OLÉOPNEUMATIQUES

**BRA20** 20 t

562 €  
624,61 €

**BRA30** 30 t

658 €  
731,18 €

	BRA20	BRA30
Capacité	20 t	30 t
A	234	242
B	138	138
C	75	75
D	447	455
Poids	15,5 Kg	23,5 Kg

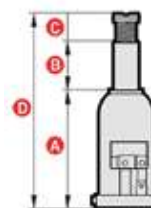

Pression télécommande  
7 bars et au moins  
270L/min

## SUPPORT DE BOÎTE

**PF350**

318 €  
353,53 €

Pour série TRS -  
Capacité 350 Kg

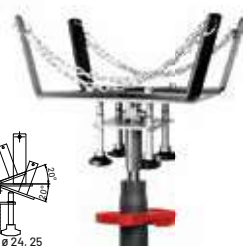
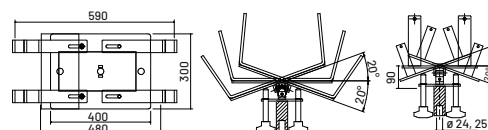

# GRUE PLIANTE

## GRUE PLIANTE

### MG1000

1 015 €  
1 127,67 €

MG1000	
Capacité	1 000 Kg
A	1 480
B	2 340
C	1 600
D	880
E	80
G	540
R-mini	1 000
R-maxi	1 300
Poids	117 Kg

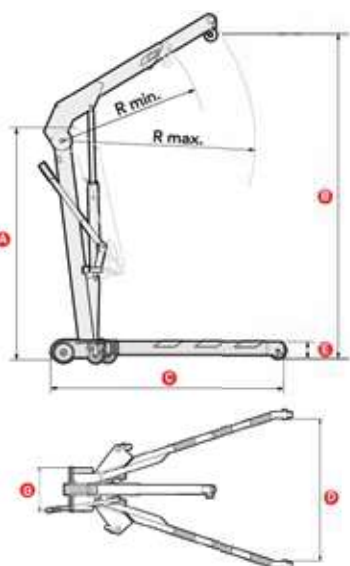

Système d'articulation des bras de roue avant



Flèche 4 positions :  
1000 kg - 800 kg -  
600 kg - 300 kg

## VÉRINS DE FOSSE

### MV5

469 €  
522,83 €



### MV15

726 €  
806,79 €



	MV5	MV15
Capacité	500 Kg	1 500 Kg
A	1 130	1 150
B	800	780
C	320	380
D	1 930	1 930
F	510	610
Poids	33 Kg	60 Kg

## SUPPORT DE BOÎTE

Pour série MV - Capacité 100 Kg

### MPS15V

368 €  
409,03 €

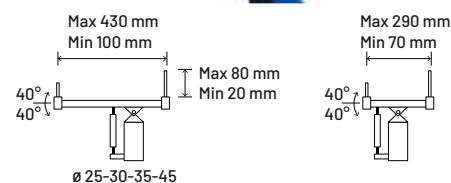

### GPS9510

Ø intérieur 10

250 €  
313,35 €

## ENROULEUR D'AIR

Enrouleur de 15 m + 1 m avec boîtier plastique haute résistance fourni avec dispositif d'arrêt du tuyau tous les 50 cm

### GPS9508

Ø intérieur 8

216 €  
270,10 €

## ENROULEUR TAMBOUR OUVERT PL

### GPS9610

446 €  
558,69 €

Enrouleur tuyau Ø 10 intérieur - Longueur : 20 m - Filetage Entrée : 1/2 F - Sortie : 3/8 M



### GPS9613

484 €  
605,15 €

Enrouleur tuyau Ø 13 intérieur - Longueur : 20 m - Filetage Entrée : 1/2 F - Sortie : 1/2 M

## ENROULEUR ÉLECTRIQUE

### GPX9615

292 €  
365,70 €

Enrouleur de câble 15 m  
Câble 3 x 2,5  
Sans prise  
Avec protection thermique



## RALLONGE D'AIR

### GPS101810

131 €  
164,43 €

Ø intérieur 10  
Longueur 10 m

Flexible antistatique avec coupleur  
Sécurité et embout  
Idéal pour travaux de peinture



### GPS101510

Ø intérieur 10  
Longueur 10 m

83 € 103,60 €

Flexible haute résistance  
Rallonge résistante 20 bar Ø 8/10  
Intérieur avec embout et coupleur  
Femelle de sécurité

### GPS081310

Ø intérieur 8  
Longueur 10 m

72 € 90,85 €



# CENTRALES D'ASPIRATION

## CENTRALE D'ASPIRATION AVEC 1 PONCEUSE ÉLECTRIQUE Ø 150 - DÉCOLMATAGE AUTOMATIQUE

**SA385PE** 1 556 €  
1 918,35 €

Centrale d'aspiration à décolmatage automatique avec ponceuse Ø150 électrique



**SA385PN** 1 256 €  
1 684,90 €

Centrale d'aspiration à décolmatage automatique avec ponceuse Ø150 pneumatique



MOTEUR : 1 - TENSION : 230V - PUISSANCE : 1400 w - CLASSE : M - DÉBIT D'AIR : 200 m<sup>3</sup>/h - DÉPRESSION : 245 mbar - SURFACE FILTRATION : 8 700 cm<sup>2</sup> - NIVEAU SONORE : 67 dBA - CAPACITÉ CUVE : 35 l - POIDS : 18,5 kg

Télécommande électrique et pneumatique



Filtration des poussières ≥ 0,1 mg/m<sup>3</sup>



Équipée de 2 roues pivotantes avec frein



Voyant + alarme indiquant un sac plein ou colmatage des filtres

**OFF** > Arrêt / stop  
**MAN** > La machine tourne en continue comme un aspirateur standard  
**MAN-VBR** > Au démarrage les 2 filtres sont décolmatés successivement, puis la machine tourne en continue. Le décolmatage se produit ensuite en fonction des besoins.  
**AUT** > la machine électrique ou pneumatique branchée sur l'aspirateur va le démarrer ou l'arrêter automatiquement. Le décolmatage va se faire en fonction de l'état des filtres.

Inclus :  
2 filtres HEPA  
1 sac HEPA microfibre



## CENTRALE D'ASPIRATION SANS DÉCOLMATAGE

**SA375PN**

984 €  
1 094,17 €

MOTEUR : 1  
TENSION : 230V  
PUISSANCE : 1400 W  
DÉBIT D'AIR : 215 m<sup>3</sup>/h  
DÉPRESSION : 2 400 mm  
NIVEAU SONORE : 60 dBA  
CAPACITÉ DE CUVE : 37 L  
POIDS : 12,8 kg  
TÉLÉCOMMANDE PNEUMATIQUE



Livrée avec 1 ponceuse GP4643 (voir p.20)  
+ 1 flexible coaxial 5 m



# CHAUSSURES



**S3**

**SRC**

**HRO**

Les chaussures de sécurité **S3** sont équipées d'un revêtement hydrofuge pour offrir une protection maximale contre l'eau et la pluie, elles sont donc spécialement conçues pour les travailleurs qui effectuent leur travail à l'extérieur. Elles sont également dotées d'une coque protectrice, d'une semelle antidérapante, d'une semelle intermédiaire anti-perforation et d'un système d'absorption des chocs pour protéger le talon.

## MOD.595

**AB0001WH 115 €**

MODEL WHITE  
ref AB0001WH-(taille)  
Tailles disponibles de **36-48**  
Matière - Cuir  
1,08 kg en taille 43



**AB0001BK 115 €**

MODEL BLACK  
ref AB0001BK-(taille)  
Tailles disponibles de **36-48**  
Matière - NUBUCK (aspect cuir mat)  
1,08 kg en taille 43



**AB0001NV 115 €**

MODEL NAVY  
ref AB0001NV-(taille)  
Tailles disponibles de **36-48**  
Matière - SUEDE (aspect daim)  
1,08 kg en taille 43



**AB0001GR 115 €**

MODEL GREY  
ref AB0001GR-(taille)  
Tailles disponibles de **36-48**  
Matière - SUEDE (aspect daim)  
1,08 kg en taille 43



**AB0001BKRD 115 €**

MODEL BLACK/RED  
ref AB0001BKRD-(taille)  
Tailles disponibles de **36-48**  
Matière - SUEDE (aspect daim)  
1,08 kg en taille 43



**AB0001CH 119 €**

MODEL CHALLENGE  
ref AB0001CH-(taille)  
Tailles disponibles de **36-48**  
Matière - NUBUCK (aspect cuir mat)  
1,16 kg en taille 43

ESD : garantie une dissipation électrostatique élevée.



La ligne de chaussures Abarth 595 est fabriquée en cuir ou en cuir suédé, avec un embout (coque) en fibre de verre extra résistant et une semelle intérieure en textile anti-perforation.

Chaussure de sécurité S3, avec doublure intérieure d'excellente qualité pour une meilleure respirabilité. La chaussure se distingue par son grand confort en harmonie avec sa légèreté et sa flexibilité. Elle est antimagnétique, sans métal et hydrofuge. La semelle est en E.V.A (éthylène, vinyle et acétate) + caoutchouc, la combinaison parfaite : tandis que l'EVA assure l'amorti et l'élasticité, le caoutchouc assure une adhérence maximale de la semelle sur tous les types de surfaces (antidérapant SRC). La semelle est résistante aux hydrocarbures, antistatique avec absorption des chocs au talon et HRO (résistante jusqu'à 300 °C).





**S3S**

**SRC**

**HRO**

Les chaussures de sécurité **S3S** sont équipées d'un revêtement hydrofuge pour offrir une protection maximale contre l'eau et la pluie, elles sont donc spécialement conçues pour les travailleurs qui effectuent leur travail à l'extérieur. Elles sont également dotées d'un embout protecteur, d'une semelle antidérapante, d'une semelle intermédiaire anti-perforation et d'un système d'absorption des chocs pour protéger le talon. Elles ont une résistance de la semelle à la perforation supérieure ou égale à 1100N.

## MOD.SCORPION

**AB0007ALBK**

**139 €**

MODEL ALTO BLACK  
ref AB0007ALBK-(taille)  
Tailles disponibles de **39-47**  
Matière - MICROFIBRE + traitement TPU  
1,22 kg en taille 43



**AB0007BABK**

**129 €**

MODEL BASSO BLACK  
ref AB0007BABK-(taille)  
Tailles disponibles de **39-47**  
Matière - MICROFIBRE + traitement TPU  
1,16 kg en taille 43



ESD : garantie une dissipation électrostatique élevée.



Ligne de chaussures de sécurité Abarth Scorpion S3, avec la partie supérieure en microfibre nanotechnologique + TPU qui repousse l'eau et est facile à nettoyer, et comprend un renfort en caoutchouc au talon.

Chaussures fabriquées avec des matériaux de haute qualité, avec embout (coque) en fibre de verre extra résistant et semelle intérieure en textile anti-perforation, avec doublure intérieure d'excellente qualité pour une meilleure respirabilité. La chaussure se distingue par son système de fermeture rotatif sans lacets, pour une fixation correcte de la chaussure et une répartition de la pression, ainsi que par sa légèreté et sa flexibilité. Elle est antimagnétique, sans métal et hydrofuge. La semelle est en E.V.A (éthylène, vinyle et acétate) + caoutchouc, la combinaison parfaite. L'EVA apporte amorti et élasticité, le caoutchouc assure une adhérence maximale de la semelle sur tous les types de surfaces (antidérapant SR). La semelle est résistante aux hydrocarbures, antistatique, avec absorption des chocs au talon et HRO (résistante jusqu'à 300° C).







02

SRC

HRO

Les chaussures de travail **02** sont destinées aux travailleurs exposés à des risques mineurs, elles n'ont donc pas de coque protectrice ni de semelle intermédiaire anti-perforation, étant équipées d'une couverture hydrofuge et d'une semelle résistante aux hydrocarbures, antidérapante et avec amortisseur pour protéger le talon.

## MOD. COMPETIZIONE

**AB0002WH** 79 €

MODEL WHITE  
ref AB0002WK -(taille)  
Tailles disponibles de **36-48**  
Matière - CUIR  
0,73 kg en taille 43



**AB0002NV** 79 €

MODEL NAVY  
ref AB0002NV-(taille)  
Tailles disponibles de **36-48**  
Matière - SUEDE (aspect daim)  
0,73 kg en taille 43



**AB0002GR** 79 €

MODEL GREY  
ref AB0002GR-(taille)  
Tailles disponibles de **36-48**  
Matière - SUEDE (aspect daim)  
0,73 kg en taille 43



La ligne de chaussures de travail Abarth Competizione est fabriquée sans embout (coque) et semelle anti-perforation. C'est la chaussure idéale pour les travailleurs des secteurs tels que la restauration, la cosmétique, l'alimentation, la logistique ou tout travailleur qui supporte de longues heures debout. Pour ces secteurs, des propriétés dans les chaussures telles que le confort et l'imperméabilité accompagnées de légèreté, une semelle antidérapante pour tous les types de surfaces (SRC), l'absorption des chocs au talon et la respirabilité du pied sont essentielles. La semelle est en E.V.A (éthylène, vinyle et acétate) + caoutchouc, résistante aux hydrocarbures, antistatique, SRC et HRO (résistante jusqu'à 300° C).



# CENTRALES D'ASPIRATION

## CENTRALE MULTIPOSTE

**SA529PNPX**

**2 335 €**  
~~2 584,85 €~~



**Décolmatage manuel**

Livrée avec 1 ponceuse GP4643  
(voir p.20) + 1 flexible coaxial

MOTEUR : 2  
TENSION : 230 V  
PUISSANCE : 2 400 W  
DÉBIT D'AIR : 360 m<sup>3</sup>/h  
DEPRESSION : 2 200 mm  
NIVEAU SONORE : 72 dBA  
CAPACITÉ DE CUVE : 72 L  
CABLE D'ALIMENTATION : 8 m  
TÉLÉCOMMANDE ÉLECTRIQUE  
ET PNEUMATIQUE



Cuve basculante



**SA529PE**

**2 567€**  
~~2 853,14€~~

Livrée avec clip pour maintien de câble et  
de tuyau d'aspiration  
+ 1 ponceuse XPE4658 (voir p.22)  
+ 1 flexible d'aspiration de 3,5 m

## CENTRALE D'ASPIRATION AVEC DÉCOLMATAGE 2400 W

**SA533PNPX**

**2 849 €**  
~~3 165,55 €~~

**Décolmatage manuel**

Livrée avec 2 ponceuses  
+ 2 flexibles coaxiaux  
+ 1 étagère  
+ 2 perches



GP4643 (voir p.20)



GP4633 Finition  
(voir p.20)

**SA531PNPX**

**2 664 €**  
~~2 960,88 €~~

**Décolmatage manuel**

Livrée avec 2 ponceuses  
+ 2 flexibles coaxiaux  
+ 1 étagère



GP4643 (voir p.20)



GP4633 Finition  
(voir p.20)



### EQUIPEMENTS CENTRALES

	SA529PNPX	SA531PNPX	SA533PNPX
Ponceuse	1	2	2
Plateau	●	●	●
Étagère		●	●
Perche		●	●
Décolmatage	●	●	●

# PONCEUSES

## PONCEUSE ORBITALE Ø 150

La ponceuse la plus vendue en carrosserie automobile. Ponceuse à très faible vibration, seulement 2,44 m/s<sup>2</sup>. Elle est équipée d'une gâchette légèrement rallongée qui limite les risques de tendinite.

**GP4643** 219 €  
280,39 €

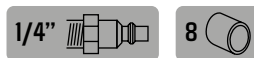

VITESSE VARIABLE : 12 000 tr/min  
EXCENTRATION : 5 mm  
NIVEAU SONORE : 84,7 dBA  
VIBRATION : 2,44 m/s<sup>2</sup>  
POIDS : 0,89 kg



**GP4633** 219 €  
280,39 €

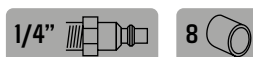

VITESSE VARIABLE : 12 000 tr/min  
EXCENTRATION : 2,5 mm  
NIVEAU SONORE : 84 dBA  
VIBRATION : 3,27 m/s<sup>2</sup>  
POIDS : 0,89 kg



## PONCEUSE ORBITALE Ø 75

Mini ponceuse revolver avec son petit plateau Ø 75 et sa très faible excentration 2,5mm, elle est idéale pour les petits travaux de préparation de surfaces. Nouvelle gamme silencieuse 74,2 dB !



**GP4506**  
169 €  
212,89 €



VITESSE DE ROTATION : 17 000 tr/min - FIXATION PLATEAU : 5/16-24  
EXCENTRATION : 1,5 mm - CONSOMMATION D'AIR : 170 l/min - NIVEAU SONORE : 74,2 dBA - VIBRATION : 1,2 m/s<sup>2</sup> - POIDS : 0,72 kg

## PONCEUSE ORBITALE INDUSTRIE Ø 150

VITESSE VARIABLE : 12 000 tr/min  
EXCENTRATION : 5 mm  
NIVEAU SONORE : 76 dBA  
VIBRATION : 1,99 m/s<sup>2</sup>  
POIDS : 0,91 kg

**GP4672**  
368 €  
480,30 €



## PONCEUSE ORBITALE Ø 150

VITESSE VARIABLE : 12 000 tr/min  
EXCENTRATION : 5 mm  
NIVEAU SONORE : 74 dBA  
VIBRATION : 3,1 m/s<sup>2</sup>  
POIDS : 0,79 kg

**GP4642**  
279 €  
351,14 €

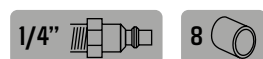

## PONCEUSE ORBITALE DE FINITION Ø 150

VITESSE VARIABLE : 12 000 tr/min  
EXCENTRATION : 2,5 mm  
NIVEAU SONORE : 74 dBA  
VIBRATION : 3,1 m/s<sup>2</sup>  
POIDS : 0,79 kg

**GP4632**  
279 €  
351,14 €

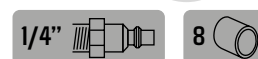

# PONCEUSES ET SURFACEURS

## SURFACEUR Ø 150 2 MAINS

Idéal, pour la préparation des surfaces à aplanir dans le nautisme, l'utilitaire ou le poids lourds. Produit recommandé après la mise en place du mastic. Mouvement épicycloïdal de 5 mm.

**GP4721** 363 €  
453,96 €

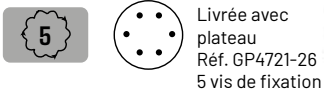
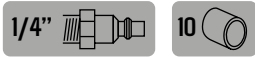

VITESSE DE ROTATION : 900 tr/min  
EXCENTRATION : 5 mm  
PLATEAU : Ø 150  
AVEC ASPIRATION  
NIVEAU SONORE : 85 dBA  
VIBRATION : 0,7 m/s<sup>2</sup>  
POIDS : 1,83 kg

**NOUVEAUTÉ**



## SURFACEUR Ø 150

**GP4717** 323 €  
404,30 €

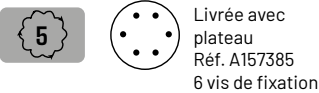
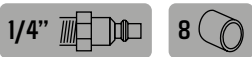

Livrée avec plateau  
Réf. A157385  
6 vis de fixation



VITESSE DE ROTATION : 1000 tr/min - EXCENTRATION : 5 mm - PLATEAU : Ø 150 avec 6 trous d'aspiration - AVEC ASPIRATION - NIVEAU SONORE : 80 dBA - VIBRATION : 0,8 m/s<sup>2</sup> - POIDS : 1,2 kg

## SURFACEUR Ø 200

**GP4734** 451 €  
563,96 €

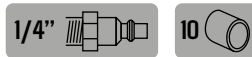

Livrée avec plateau  
Réf. GP4729-26



VITESSE DE ROTATION : 900 tr/min - FIXATION PLATEAU : 5 vis - EXCENTRATION : 5 mm - AVEC ASPIRATION - NIVEAU SONORE : 93,8 dBA - VIBRATION : 4,16 m/s<sup>2</sup> - POIDS : 2 kg

## PONCEUSE ORBITALE Ø 75

**GP4612** 273 €  
341,35 €

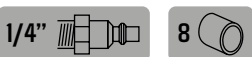

Livrée avec plateau  
Réf. A153327



VITESSE DE ROTATION : 12 000 tr/min - EXCENTRATION : 2,5 mm - CONSOMMATION D'AIR : 481 l/min - AVEC ASPIRATION - NIVEAU SONORE : 70 dBA - VIBRATION : 3,5 m/s<sup>2</sup> - POIDS : 0,71 kg

## PONCEUSE ORBITALE 70 X 198

**GP4342** 367 €  
459,00 €

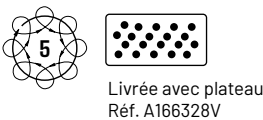
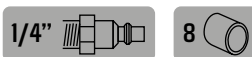

Livrée avec plateau  
Réf. A166328V



VITESSE DE ROTATION : 10 000 tr/min - PLATEAU : 70x98 - EXCENTRATION : 5 mm - CONSOMMATION D'AIR : 481 l/min - AVEC ASPIRATION - NIVEAU SONORE : 75 dBA - VIBRATION : 3,34 m/s<sup>2</sup> - POIDS : 0,96 kg

## PONCEUSE À BANDE 10 X 330

**GP4811** 185 €  
232,10 €

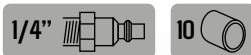

VITESSE DE ROTATION : 10 000 tr/min  
NIVEAU SONORE : 84 dBA  
VIBRATION : 3,8 m/s<sup>2</sup>  
POIDS : 0,78 kg

## PONCEUSE À BANDE 20 X 520

**GP4814** 229 €  
288,03 €

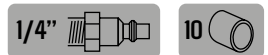

VITESSE DE ROTATION : 16 000 tr/min  
NIVEAU SONORE : 85 dBA  
VIBRATION : 3,1 m/s<sup>2</sup>  
POIDS : 0,92 kg

# PONCEUSES ÉLECTRIQUES



**XPE4658**

499 €  
562,31 €



**XPE4648**

499 €  
562,31 €



Livrée avec plateau  
Réf. A156331

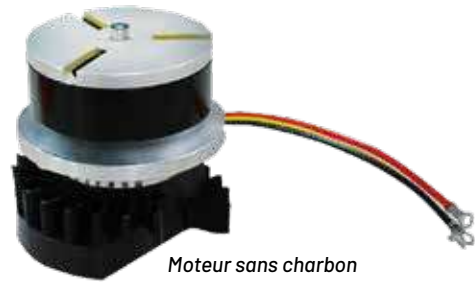

Moteur sans charbon

## PONCEUSE ORBITALE ÉLECTRIQUE Ø 150

Ponceuse électrique pour aspiration centralisée. Equipée d'un transformateur intégré. Système de refroidissement breveté. Tableau de contrôle intuitif. Livrée avec 10 clips pour maintien du câble électrique sur le flexible poussière.

VITESSE VARIABLE : 4 000 - 5 000 - 6 000 - 7 000 - 8 000 - 9 000 - 10 000 tr/min

EXCENTRATION : XPE4658 : 5 mm - XPE4648 : 2,5 mm

PUISSANCE : 350 W

NIVEAU SONORE : 71 dBA

VIBRATION : 1,77 m/s<sup>2</sup>

POIDS : 1,2 kg

## PONCEUSE ORBITALE ÉLECTRIQUE Ø 75

VITESSE VARIABLE : 4 000 - 7 000 - 9 000 - 10 000 tr/min

EXCENTRATION : 2,5 mm

PUISSANCE : 350 W

NIVEAU SONORE : 62,5 dBA

VIBRATION : 1,81 m/s<sup>2</sup>

POIDS : 1,2 kg



**XPE4610**

399 €  
448,65 €

Sans aspiration



Livrée avec plateau  
Réf. A153427



## PONCEUSE À PATIN ÉLECTRIQUE 75 X 100

VITESSE VARIABLE : 4 000 - 7 000 - 9 000 tr/min

EXCENTRATION : 3 mm

PUISSANCE : 350 W

NIVEAU SONORE : 62 dBA

VIBRATION : 4,97 m/s<sup>2</sup>

POIDS : 1,2 kg



**XPE4322**

454 €  
505,47 €

Pour une aspiration centralisée

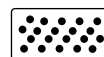

Livrée avec plateau  
Réf. A164328

## PROTECTION POUR PLATEAUX Ø 150

**A165329**

25 €  
38,97 €

Pour plateau 6-7 trous  
(vendu par 5 pcs)



**A165331**

23 €  
29,14 €

Pour plateau multitrous  
(vendu par 5 pcs)



## PLATEAUX VELCRO AVEC FILETAGE 5/16 MÂLE

**A153327**

18 €  
22,56 €

Plateau Ø 75  
velcro non aspirant



**A156327**

25 €  
31,45 €

Plateau Ø 150  
velcro non aspirant



**A156328**

29,50 €  
36,92 €

Plateau Ø 150  
velcro aspirant 6 tr



**A156329**

29,50 €  
36,92 €

Plateau Ø 150  
velcro aspirant 7 tr



## PONCEUSE À PATIN ÉLECTRIQUE 70 X 198

VITESSE VARIABLE : 4 000 - 7 000 - 9 000 tr/min

EXCENTRATION : 3 mm

PUISSANCE : 350 W

NIVEAU SONORE : 68,5 dBA

VIBRATION : 7,3 m/s<sup>2</sup>

POIDS : 1,45 kg



**XPE4342**

599 €  
674,98 €

Pour une aspiration centralisée

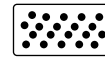

Livrée avec plateau  
Réf. A166328V

**A156331**

42 €  
51,96 €

Plateau Ø 150 velcro aspirant multi-trous



# LUSTREUSES



## LUSTREUSE Ø 150-178

Lustreuse polisseuse de gamme « Professionnelle », légère avec régulateur de vitesse. Elle offre une très bonne prise en main avec sa poignée latérale pour droitier et gaucher.

**GP3730**

1/4"

8

**280 €**  
350,81 €

VITESSE DE ROTATION : **2 500 tr/min** - PUISSANCE : **780 W**  
CONSUMMATION D'AIR : **226 l/min** - FIXATION PLATEAU : **5/8**  
NIVEAU SONORE : **85 dBA** - VIBRATION : **1,1 m/s<sup>2</sup>** - POIDS : **2,25 kg**

## MINI LUSTREUSE Ø 75 SUR BATTERIE

**XPE3758**

**327 €**  
383,48 €

VITESSE DE ROTATION :  
**700 - 2 500 tr/min**  
BATTERIE : **10,8 V 2.0 AH LI-ION**  
NIVEAU SONORE : **71,6 dBA**  
VIBRATION : **0,66 m/s<sup>2</sup>**  
POIDS : **1,06 kg**  
(avec batterie)



Livrée avec 2 batteries et 1 chargeur

## MINI LUSTREUSE Ø 75

**GP3710**

**171 €**  
214,63 €

1/4"

10

VITESSE DE ROTATION : **2 100 tr/min**  
CONSUMMATION D'AIR : **170 l/min**  
FIXATION PLATEAU : **5/16**  
NIVEAU SONORE : **74 dBA**  
VIBRATION : **2,3 m/s<sup>2</sup>**  
POIDS : **0,77 kg**

Livrée avec plateau  
Réf. GP3710-31A



## LUSTREUSE ÉLECTRIQUE Ø 150

**XPE3958**

**198 €**  
220,00 €

VITESSE DE ROTATION : **700 à 2 500 tr/min** - ARBRE DE SORTIE : **M14**  
PUISSANCE : **800 W** - POIDS : **2,2 kg** - DÉMARRAGE SOFT-START PROGRESSIF



## MINI LUSTREUSE DE PAUME Ø 75

**GP3810**

**320 €**  
400,59 €

1/4"

8

VITESSE DE ROTATION :  
**3 000 tr/min**  
CONSUMMATION D'AIR : **360 l/min**  
FIXATION PLATEAU : **5/16-24 M**  
NIVEAU SONORE : **75 dBA**  
VIBRATION : **1,4 m/s<sup>2</sup>**  
POIDS : **0,58 kg**



Livrée avec plateau  
Ref. A153327

## LUSTREUSE XPE3958 AVEC KIT DE LUSTRAGE

**XPE3958KLS**

**358 €**  
398,00 €

Livrée dans un sac avec 3 poches  
500 ml (LP100 - LP110 - LP120)  
+ 3 mousses de lustrage Ø 150 (AP005 - AP015 - AP025)  
+ 1 chiffon micro fibre  
+ 1 plateau velcro Ø 125 (AP001)



# OUTILS SPÉCIFIQUES

## DÉPOINTEUSE EN COFFRET



**GP5652BC**

340 €  
425,04 €

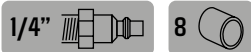

Livrée avec 5 forets à dépointer, 1 huileur et un raccord articulé

VITESSE DE ROTATION : 1600 tr/min - CONSOMMATION D'AIR : 420 l/min - NIVEAU SONORE : 81 dBA - VIBRATION : 0,3 m/s<sup>2</sup> - POIDS : 2,10 Kg

## JEUX DE 5 FORETS À DÉPOINTEUR

**GPS350F06**

76 €  
94,73 €

Forets à dépointer  
Ø 6



**GPS350F08**

76 €  
94,73 €

Forets à dépointer  
Ø 8



## SCIE SABRE

**GP5612**

174 €  
216,70 €



CAPACITÉ DE COUPE : 2 mm - VIBRATION : 12,59 m/s<sup>2</sup> - NIVEAU SONORE : 90 dBA - POIDS : 0,63 kg

## SCIE SABRE

Scie sabre grosse capacité avec mandrin rapide. Echappement orientable. Coupe rapide grâce à sa course de 11 mm. Puissante et maniable.

**GP5620**

235 €  
294,35 €



PUISSANCE : 372 W - VITESSE : 5 000 cps/min - COURSE : 11 mm - CAPACITÉ DE COUPE : 6 mm - VIBRATION : 12,96 m/s<sup>2</sup> - POIDS : 1,1 kg

## SOUFFLETTE BEC COURT

**GP6113**

9,85 €  
12,31 €

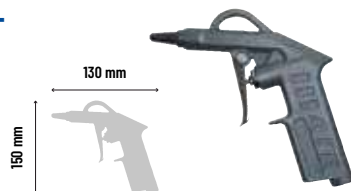

SOUFFLETTE BEC COURT - GACHETTE PROGRESSIVE - LONGUEUR : 130 mm - HAUTEUR : 150 mm - ÉPAISSEUR : 22 mm - POIDS : 0,15 kg

## SOUFFLETTE BEC LONG

**GP6114**

14,40 €  
18,01 €

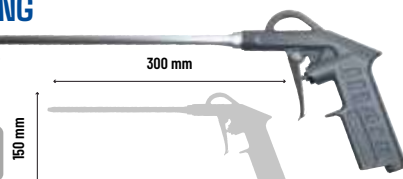

SOUFFLETTE BEC COURT - GACHETTE PROGRESSIVE - LONGUEUR : 300 mm - HAUTEUR : 150 mm - ÉPAISSEUR : 22 mm - POIDS : 0,15 kg



Vendues uniquement en blister de 2 lames (Prix d'une lame)

**9707335**

Lame droite affûtée 35 mm

56,20 €  
62,43 €

**9708160**

Lame droite affûtée 60 mm

59,50 €  
66,05 €

**9794110**

Lame droite affûtée 110 mm

65,30 €  
72,53 €



**9707624**

Lame en U affûtée 24 mm

59,50 €  
66,05 €

**9707936**

Lame en U affûtée 36 mm

59,50 €  
66,05 €

**9710163**

Lame en U affûtée 63 mm

56 €  
62,30 €

**9711190**

Lame en U affûtée 90 mm

70 €  
77,90 €

**9710222**

Lame oscillante  
Ø 63

46 €  
51,13 €

**9710311**

Lame oscillante  
Ø 80

46 €  
51,13 €



## LAME SCIE SABRE

Pochette de 5 lames

**RA31318**

Lame grosse  
dent

18,30 €  
22,84 €

**RA31324**

Lame dents  
medium

18,30 €  
22,84 €

**RA31332**

Lame dent  
fine

18,30 €  
22,84 €



## PACK SOUFFLETES



**GPS9118PACK**

202 €  
224,53 €

Présentoir 20 soufflettes

**GPS9111PACK**

113 €  
142,10 €

Présentoir 10 soufflettes

**GPS9118**

12,40 €  
15,45 €

Longueur : 112 mm

**GPS9111**

12,50 €  
15,69 €





# OUTILS SPÉCIFIQUES

## MINI DÉROUILLEUR 13 AIGUILLES

Mini dérouilleur idéal pour les petites surfaces peu accessibles. Très léger, seulement 0,48 kg. Idéalement à utiliser avec le pistolet venturi GP6108 pour aspirer les résidus.

**GP5405**



**197 €**  
~~246,40 €~~

FRÉQUENCE : **3 000 cps/min** - VIBRATION : **9,6 m/s<sup>2</sup>** -  
CONSOMMATION D'AIR : **48 l/min** - NIVEAU SONORE :  
**98,8 dBA** - POIDS : **0,48 kg**

Utilisation : enlever la Calamine au niveau des injecteurs, décapage de petite surface ou accès difficile.

Molette de réglage pour gérer la cadence

**GP5405-04**

**34,80 €** ~~43,54 €~~

Jeux de 13 aiguilles pour GP5405



240 mm

## COUPEAU À PARE-BRISE EN COFFRET

**GP5632KIT**

**254 €**  
~~317,91 €~~



OSCILLATION : **0-22 000 / min**  
CONSOMMATION D'AIR : **120 l/min**  
NIVEAU SONORE : **76 dba**  
VIBRATION : **2,36 m/s<sup>2</sup>**  
POIDS : **1,06 kg**



Livré en coffret avec un jeu de ventouse VL avec sangle

## MARTEAU PNEUMATIQUE

**GP5410**

**159 €**  
~~200,26 €~~

Idéal pour le dégrafage après découpe laser

FRAPPE : **1 000 cps/min**  
CONSOMMATION D'AIR : **140 l/min**  
NIVEAU SONORE : **95,3 dba**  
VIBRATION : **4,3 m/s<sup>2</sup>**  
POIDS : **1,0 kg**



**NOUVEAUTÉ**

## BURINEUR HEXAGONAL EN COFFRET

**GP5225HBC**

**142 €**  
~~178,62 €~~



Composition : 1 burineur GP5225H et 5 burins hexagonaux 11 mm AE17S, AE19S, AE20S, AE22S, AE60S

FRAPPE : **3 000 cps/min** - EMMANCHEMENT : **11 mm** - CONSOMMATION D'AIR : **156 l/min** - NIVEAU SONORE : **99 dBA** - VIBRATION : **5,1 m/s<sup>2</sup>** - POIDS : **1,6 kg**



## BURINEUR HEXAGONAL BASSE VIBRATION



**GP5235**

**199 €**  
~~250,98 €~~

FRAPPE : **2 500 cps/min**  
EMMANCHEMENT : **11 mm**  
COURSE PISTON : **73 mm**  
CONSOMMATION D'AIR : **51 l/min**  
NIVEAU SONORE : **100 dBA**  
VIBRATION : **6,92 m/s<sup>2</sup>**  
POIDS : **2,6 kg**



Livré sans burin



## DÉROUILLEUR 19 AIGUILLES

**GP5415**

**243 €**  
~~304,25 €~~



FRAPPE : **3 000 cps/min** AIGUILLES : **19 X 3 mm plates** - CONSOMMATION D'AIR : **238 l/min** - NIVEAU SONORE : **97 dBA** - VIBRATION : **16,6 m/s<sup>2</sup>** - POIDS : **2,7 kg**

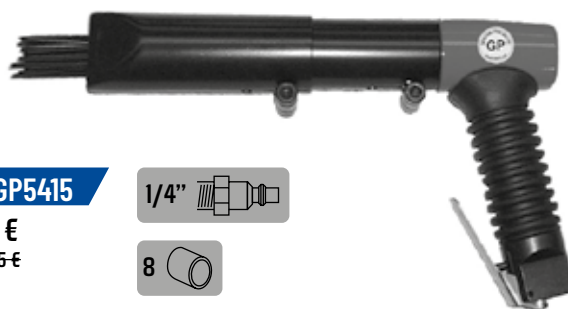

# OUTILS SPECIFIQUES

## DÉCAPEUSE

Coffret décapeuse avec  
brosses et gomme



**GP3150**

361 €  
~~452,38 €~~

Machine seule avec une  
brosse largeur 23 mm

**GP3150BC**

426 €  
~~532,56 €~~



VITESSE DE ROTATION : **3 500 tr/min** - LARGEUR DE TRAVAIL :  
**23 mm** - CONSOMMATION D'AIR : **120 l/min** - NIVEAU SONORE :  
**76 dBA** - VIBRATION : **2,36 m/s<sup>2</sup>** - POIDS : **1,18 kg**

Composition : 5 brosses dures  
largeur 23 Réf. D92245 et une roue  
spéciale autocollant Réf. D92250

## BROSSE DURE

**D92245**

23,90 € ~~26,56 €~~  
Largeur 23

**D92243**

22,90 € ~~25,47 €~~  
Largeur 11



## ADAPTATEUR

**D92253**

22 € ~~24,47 €~~  
Pour GP3150  
largeur 23

**D92252**

20,15 € ~~22,39 €~~  
Pour GP3150  
largeur 11



## BROSSE DOUCE

**D92244**

23,90 € ~~26,56 €~~  
Largeur 23

**D92242**

22,90 € ~~25,47 €~~  
Largeur 11



## ROUE GOMME SPÉCIAL AUTOCOLLANT

**D92250**

39 € ~~43,33 €~~  
Largeur 23



## RIVETEUSE 2,4 À 4,8

**GP5791**

177 €  
~~221,40 €~~



COURSE : **16 mm** - POIDS : **1,48 kg**

Ø	ALUMINIUM	ACIER	ACIER INOXYDABLE
2,4	●	●	●
3	●	●	●
3,2	●	●	●
3,4	●	●	●
4	●	●	●
4,8/5	●	●	●



## RIVETEUSE 2,4 À 6,4

**GP5792**

441 €  
~~551,33 €~~



COURSE : **14 mm** - POIDS : **1,79 kg**

Ø	ALUMINIUM	ACIER	ACIER INOXYDABLE
2,4	●	●	●
3	●	●	●
3,2	●	●	●
3,4	●	●	●
4	●	●	●
4,8/5	●	●	●
6	●	●	●
6,4	●	●	●



## PISTOLETS À CARTOUCHE ET POCHE

**GP6120**

259 €  
~~324,81 €~~



CARTOUCHE : **300 ml**  
POCHES : **310 - 400 - 600 ml**  
PRESSION DE SERVICE : **6,3 bar**  
POIDS : **1,05 kg**



**GP6119**

218 €  
~~273,08 €~~



CARTOUCHE : **300 ml**  
POCHES : **310 - 400 ml**  
PRESSION DE SERVICE : **6,3 bar**  
POIDS : **0,95 kg**



# CLÉS À ROCHET

## CLÉ À ROCHET RAPIDE

Une des clés à rochet les plus rapide du marché. 600 tr/min, idéale pour l'assemblage en série. Le système à chocs évite le coup de fouet au niveau du poignet de l'opérateur en fin de serrage.

**GP1968R**

1/2

1/4"

10

275 €  
344,58 €

SYSTÈME À CHOCS

4X PLUS RAPIDE

COUPLE DE SERRAGE : **136 Nm**  
VITESSE DE ROTATION : **600 tr/min**  
NIVEAU SONORE : **94,9 dBA**  
CONSOMMATION D'AIR : **113 l/min**  
VIBRATION : **18,28 m/s<sup>2</sup>**  
POIDS : **1,48 Kg**



292 mm

**GP1908R**

1/4

1/4"

10

195 €  
244,52 €

SYSTÈME À CHOCS

3X PLUS RAPIDE



164 mm

COUPLE DE SERRAGE : **68 Nm** - VITESSE DE ROTATION : **700 tr/min** - NIVEAU SONORE : **90,6 dBA** - CONSOMMATION D'AIR : **88 l/min** - VIBRATION : **8,61 m/s<sup>2</sup>** - POIDS : **0,6 Kg**

**GP1906BC**

188 €  
232,20 €

Composition : 7 douilles  
8 - 9 - 10 - 11 - 12 - 13 - 14



**GP1906**

1/4

1/4"

10

169 €  
214,45 €

COUPLE DE SERRAGE : **27 Nm** - VITESSE DE ROTATION : **200 tr/min** - NIVEAU SONORE : **86 dBA** - CONSOMMATION D'AIR : **103 l/min** - VIBRATION : **3,5 m/s<sup>2</sup>** - POIDS : **0,45 Kg**



135 mm

## CLÉS À ROCHET

**GP1920**

1/2

1/4"

10

108 €  
134,52 €

COUPLE DE SERRAGE : **68 Nm** - VITESSE DE ROTATION : **150 tr/min**  
NIVEAU SONORE : **87 dBA** - CONSOMMATION D'AIR : **113 l/min**  
VIBRATION : **10 m/s<sup>2</sup>** - POIDS : **1,12 Kg**



265 mm

**GP1966**

1/2

1/4"

10

169 €  
214,45 €

USAGE INDUSTRIEL

FABRICATION JAPONAISE

COUPLE DE SERRAGE : **95 Nm** - VITESSE DE ROTATION : **140 tr/min**  
NIVEAU SONORE : **90 dBA** - CONSOMMATION D'AIR : **170 l/min**  
VIBRATION : **7,74 m/s<sup>2</sup>** - POIDS : **1,2 Kg**



254 mm

## CLÉ À ROCHET À CHOCS

**GP1971**

1/2

USAGE INDUSTRIEL

FABRICATION JAPONAISE

396 €  
495,44 €

1/4"

10

SYSTÈME À CHOCS



330 mm

COUPLE DE SERRAGE : **140 Nm** - VITESSE DE ROTATION : **250 tr/min**  
NIVEAU SONORE : **81,2 dBA** - CONSOMMATION D'AIR : **205 l/min**  
VIBRATION : **3,2 m/s<sup>2</sup>** - POIDS : **1,8 Kg**

# MEULEUSES D'ANGLE



## MEULEUSE D'ANGLE Ø 125 PUISSANTE

Idéale pour les usages intensifs en meulage comme en découpe. Confortable et ergonomique grâce à sa propre poignée latérale anti vibration, elle est adaptée aux droitiers comme aux gauchers. Elle dispose également d'un blocage de l'arbre pour faciliter le changement de disque.

**GP3668**

726 €  
998,01 €

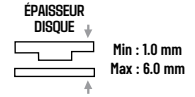

VITESSE DE ROTATION : **12 000 tr/min** - ARBRE : **M14** - PUISSANCE : **1 865 W** - NIVEAU SONORE : **96 dBA** - CONSOMMATION D'AIR : **410 l/min** - VIBRATION : **5,32 m/s<sup>2</sup>** - POIDS : **1,87 Kg**

## MEULEUSE D'ANGLE Ø 125

**GP3525**

198 €  
248,68 €



**390 W**

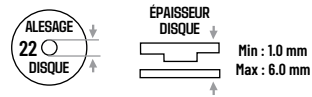

VITESSE DE ROTATION : **12 000 tr/min**  
ARBRE : **M14**  
PUISSANCE : **390 W**  
NIVEAU SONORE : **80 dBA**  
CONSOMMATION D'AIR : **90 l/min**  
VIBRATION : **1,5 m/s<sup>2</sup>** - POIDS : **1,9 Kg**



## MEULEUSE D'ANGLE Ø 125

**GP3565**

662 €  
826,97 €

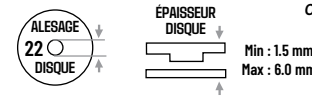

VITESSE DE ROTATION : **12 000 tr/min**  
ARBRE : **M14**  
PUISSANCE : **1 200 W**  
NIVEAU SONORE : **98 dBA**  
VIBRATION : **5,22 m/s<sup>2</sup>**  
POIDS : **1,9 Kg**

Echappement orientable



## MEULEUSE D'ANGLE Ø 125

**GP3655**

309 €  
391,04 €

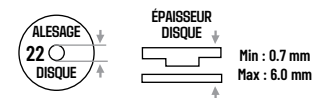

VITESSE DE ROTATION : **12 000 tr/min**  
ARBRE : **M14**  
PUISSANCE : **825 W**  
NIVEAU SONORE : **86,4 dBA**  
VIBRATION : **6,47 m/s<sup>2</sup>**  
POIDS : **1,6 Kg**



## MEULEUSE VERTICALE Ø 230

**GP3595**

937 €  
1171,27 €

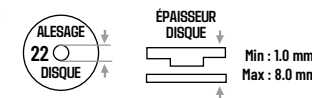

VITESSE DE ROTATION : **6 000 tr/min**  
ARBRE : **5/8**  
PUISSANCE : **3 000 W**  
NIVEAU SONORE : **91,6 dBA**  
VIBRATION : **2,13 m/s<sup>2</sup>**  
POIDS : **5,6 Kg**



## MEULEUSE D'ANGLE Ø 180

**GP3675**

783 €  
979,95 €

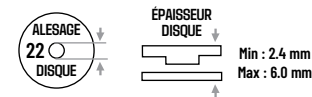

VITESSE DE ROTATION : **8 400 tr/min**  
ARBRE : **M14**  
PUISSANCE : **1 650 W**  
NIVEAU SONORE : **99,4 dBA**  
VIBRATION : **5,43 m/s<sup>2</sup>**  
POIDS : **3,4 Kg**

Echappement orientable



# MEULEUSES À PINCE

## MEULEUSE DROITE

**GP3130**

76 €  
95,93 €



VITESSE DE ROTATION : **22 000 tr/min** - PINCE : **6 mm** - PUISSANCE : **335 W**  
NIVEAU SONORE : **75 dBA** - CONSOMMATION D'AIR : **368 l/min** - VIBRATION :  
**0,4 m/s<sup>2</sup>** - POIDS : **0,6 Kg**

## MEULEUSE DROITE

**GP3131**

113 €  
141,68 €

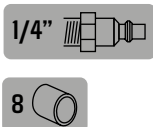

VITESSE DE ROTATION : **22 000 tr/min** - PINCE : **6 mm** - PUISSANCE : **375 W**  
NIVEAU SONORE : **75 dBA** - CONSOMMATION D'AIR : **99 l/min**  
VIBRATION : **0,5 m/s<sup>2</sup>** - POIDS : **0,6 Kg**

## MEULEUSE D'ANGLE

**GP3328**

84 €  
106,04 €

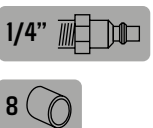

VITESSE DE ROTATION : **20 000 tr/min**  
PINCE : **6 mm** - PUISSANCE : **225 W**  
NIVEAU SONORE : **82 dBA**  
CONSOMMATION D'AIR : **380 l/min**  
VIBRATION : **0,5 m/s<sup>2</sup>** - POIDS : **0,54 Kg**

## MEULEUSE D'ANGLE

**GP3329**

113 €  
141,74 €

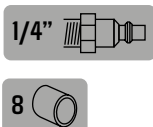

VITESSE DE ROTATION : **18 000 tr/min** - PINCE : **6 mm** - PUISSANCE : **375 W**  
NIVEAU SONORE : **75 dBA** - CONSOMMATION D'AIR : **99 l/min**  
VIBRATION : **0,4 m/s<sup>2</sup>** - POIDS : **0,7 Kg**

## MEULEUSE DROITE

**GP3200**

221 €  
276,22 €

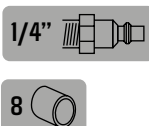

VITESSE DE ROTATION : **23 000 tr/min** - PINCE : **6 mm** - PUISSANCE : **190 W**  
NIVEAU SONORE : **82 dBA** - CONSOMMATION D'AIR : **368 l/min** - VIBRATION : **2 m/s<sup>2</sup>**  
POIDS : **0,41 Kg**

## MEULEUSE DROITE

**GP3275**

231 €  
289,34 €

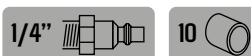

VITESSE DE ROTATION : **22 000 tr/min** - PINCE : **6 mm** - PUISSANCE : **750 W**  
- NIVEAU SONORE : **89,1 dBA** - CONSOMMATION D'AIR : **150 l/min** - VIBRATION :  
**3,1 m/s<sup>2</sup>** - POIDS : **0,8 Kg**

## MEULEUSE D'ANGLE

**GP3420**

231 €  
288,44 €

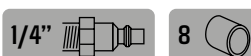

VITESSE DE ROTATION : **20 000 tr/min**  
PINCE : **6 mm** - PUISSANCE : **190 W**  
NIVEAU SONORE : **82 dBA**  
CONSOMMATION D'AIR : **546 l/min**  
VIBRATION : **2,8 m/s<sup>2</sup>** - POIDS : **0,55 Kg**



## MEULEUSE D'ANGLE

**GP3475**

295 €  
369,84 €

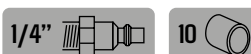

VITESSE DE ROTATION : **12 000 tr/min** - PINCE : **6 mm** - PUISSANCE : **750 W**  
NIVEAU SONORE : **89,1 dBA** - CONSOMMATION D'AIR : **150 l/min**  
VIBRATION : **3,1 m/s<sup>2</sup>** - POIDS : **1,2 Kg**

# CLÉ À CHOCS COMPACTE



## CLÉ À CHOCS D'ANGLE 1/2

**GP1316**  
299 €  
374 €

1/2



VITESSE DE ROTATION : **7 000 tr/min** - COUPLE DE SERRAGE : **244 Nm** - CONSOMMATION AIR : **142 l/min** - NIVEAU SONORE : **97 dBA** - VIBRATION : **43,5 m/s<sup>2</sup>** - POIDS : **1,8 Kg**

## CLÉ À CHOCS ARTICULÉE

**GP1315**  
218 €  
272,83 €

1/2

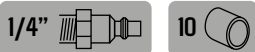

Machine compacte et idéale pour les endroits difficiles d'accès. Tête pivotante à 120°. Gâchette décalée et poignée rotative à 360°.



VITESSE DE ROTATION : **8 000 tr/min**  
COUPLE DE DESSERRAGE : **500 Nm**  
NIVEAU SONORE : **90,1 dBA**  
VIBRATION : **4,89 m/s<sup>2</sup>**  
POIDS : **1,3 Kg**

## CLÉ À CHOCS ULTRA COMPACTE 700 NM

Ultra compacte, inverseur au pouce, clé idéale pour les travaux de maintenance.

**DP1050**  
242 €  
269,27 €

1/2

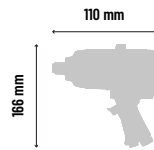
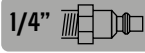

COUPLE DE SERRAGE : **100 à 600 Nm**  
COUPLE DE DESSERRAGE : **700 Nm**  
VITESSE DE ROTATION : **9 000 tr/min**  
IMPACT MINUTE : **1 150 cps/min**  
NIVEAU SONORE : **95 dBA**  
VIBRATION : **12,1 m/s<sup>2</sup>**  
CONSOMMATION D'AIR : **500 l/min**  
POIDS : **1,30 Kg**

## COFFRET DE 10 DOUILLES COURTES À CHOCS

**GPS8693**  
44 €  
55,18 €

1/2



Composition : 10 - 11 - 13 - 15 - 17 - 19 - 21 - 22 - 24 - 27 mm

## COFFRET DE 3 DOUILLES LONGUES À CHOCS

Pour écrou de roue avec protection intérieure et extérieure pour jante aluminium

**GPS86DA**  
47 €  
59,05 €

1/2

Composition : 17 - 19 - 21 mm



98 mm

# CLÉ À CHOCS



## LA SNAKE

Ultra compacte, très maniable, inverseur au pouce et variateur de puissance accessible ultra compacte à une main. L'outil idéal pour les travaux de maintenance dans des espaces réduits. Système de frappe TWIN-HAMMER.

GP1303

1/2



184 €  
230,22 €

COUPLE DE DESSERRAGE : 1172 Nm  
COUPLE DE SERRAGE : 610 Nm  
VITESSE DE ROTATION : 9 000 tr/min  
NIVEAU SONORE : 94,18 dBA  
VIBRATION : 7,26 m/s<sup>2</sup>  
POIDS : 1,1 Kg



## CLÉ À CHOCS 1/2 EN COFFRET

GP1303BC

1/2

229 €  
288,38 €

Composition : 6 douilles extra courtes  
13 - 17 - 19 - 21 - 22 - 24 mm



## CLÉ À CHOCS 1/2

En coffret

GP1373BC

1/2

269 €  
337,58 €

Composition :  
10 douilles courtes à chocs : 10 - 12 - 14 - 17 - 19 - 21 - 22 - 23 - 24 - 27 mm  
1 huileur



## LA WOLF

GP1373

1/2

202 €  
253,58 €



COUPLE DE DESSERRAGE : 1756 Nm  
COUPLE DE SERRAGE : 1112 Nm  
VITESSE DE ROTATION : 7 000 tr/min  
NIVEAU SONORE : 92,78 dBA  
VIBRATION : 6,72 m/s<sup>2</sup>  
POIDS : 1,9 Kg



## CLÉ À CHOCS 1/2

En coffret

GP1345BC

1/2

305 €  
381,38 €

Composition :  
10 douilles courtes à chocs : 10 - 12 - 14 - 17 - 19 - 21 - 22 - 23 - 24 - 27 mm  
1 huileur



GP1345

1/2

272 €  
340,72 €



COUPLE DE DESSERRAGE : 1 084 Nm  
COUPLE DE SERRAGE : 949 Nm  
VITESSE DE ROTATION : 10 000 tr/min  
NIVEAU SONORE : 90 dBA  
VIBRATION : 4,3 m/s<sup>2</sup>  
POIDS : 2,56 Kg



# CLÉ À CHOCS

## CLÉ À CHOCS DROITE COURTE



NOUVEAUTÉ

GP1594

742 €  
928,73 €

1



## CLÉ À CHOCS DROITE LONGUE



GP1594L

819 €  
1024,14 €

1



VIBRATION : 14,9 m/s<sup>2</sup>  
POIDS : 7,1 Kg longue

COUPLE DE DESSERRAGE : 2 712 Nm - VITESSE DE ROTATION : 6 200 tr/min - CONSOMMATION D'AIR : 271 l/min - NIVEAU SONORE : 104,8 Dba - VIBRATION : 12,88 m/s<sup>2</sup> (version courte 12,57m/s<sup>2</sup>) - POIDS : 8,1 Kg (version courte 7,1Kg)

## CLÉ À CHOCS 3/4 ROBUSTE

Clé à chocs 100 % Métal avec système de frappe TWIN-HAMMER. Régulateur 3 positions. Modèle très puissant, destiné aux VUL, PL, agricole et maintenance industrielle.

GP1445

524 €  
655,73 €

3/4



VITESSE DE ROTATION : 5000 tr/min - COUPLE DE DESSERRAGE : 2 280 Nm - COUPLE SERRAGE : 1875 Nm - CONSOMMATION D'AIR : 204 l/min - NIVEAU SONORE : 100 dBA - VIBRATION : 9,98 m/s<sup>2</sup> - POIDS : 4,8 Kg



En coffret

GP1445BC

589 €  
739,02 €

3/4



Composition : 4 douilles longues 24 - 27 - 30 - 32 + 1 réducteur 3/4 - 1/2

## CLÉ À CHOCS

# LA BUFFALO

En coffret

GP1493BC

589 €  
736,36 €

3/4



Composition : 4 douilles longues 24 - 27 - 30 - 32 mm + 1 réducteur 3/4 - 1/2

GP1493

509 €  
641,27 €

3/4

COUPLE DE DESSERRAGE : 2 220 Nm  
COUPLE DE SERRAGE : 1 800 Nm  
VITESSE DE ROTATION : 5 500 tr/min  
NIVEAU SONORE : 93,86 dBA  
VIBRATION : 19,59 m/s<sup>2</sup>  
POIDS : 3,4 Kg



## COFFRET DE 8 DOUILLES COURTES 3/4

GPS8694

133 €  
166,78 €

3/4



Composition : 24 - 27 - 29 - 30 - 32 - 33 - 36 - 38 mm

## DOUILLES DE TORSION 1"

1

Korcen



▲ Uniquement pour le serrage

1T30X500

122 € 152,48 €  
30 mm - 500 Nm

1T32X600

129 € 161,68 €  
32 mm - 600 Nm

1T33X600

134 € 166,94 €  
33 mm - 600 Nm

## DOUILLES LONGUES À PAROIS MINCES

1

GP18301M27

56 € 70,76 €

GP18301M30

56 € 70,76 €

GP18301M32

56 € 70,76 €

GP18301M33

56 € 70,76 €

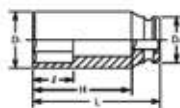

	GP18301M27	GP18301M30	GP18301M32	GP18301M33
Taille	27	30	32	33
D1	42,3	46	48,5	49,8
D2	53	53	53	53
H	77	77	77	77
L	108	108	108	108
Poids	860 g	910 g	970 g	980 g



# CLÉ À CHOCS PUISSANTES

## CLÉ À CHOCS BROCHE COURTE

Très puissante, moteur 6 palettes, un couple constant pour les ateliers PL et industriels les plus exigeants.

**GP1599**

1



899 €  
1134,95 €

COUPLE DE DESSERRAGE : 3 000 Nm  
COUPLE DE SERRAGE : 2 100 Nm  
VITESSE DE ROTATION : 5 000 tr/min  
NIVEAU SONORE : 94 dBA  
VIBRATION : 10,9 m/s<sup>2</sup>  
POIDS : 10,4 Kg

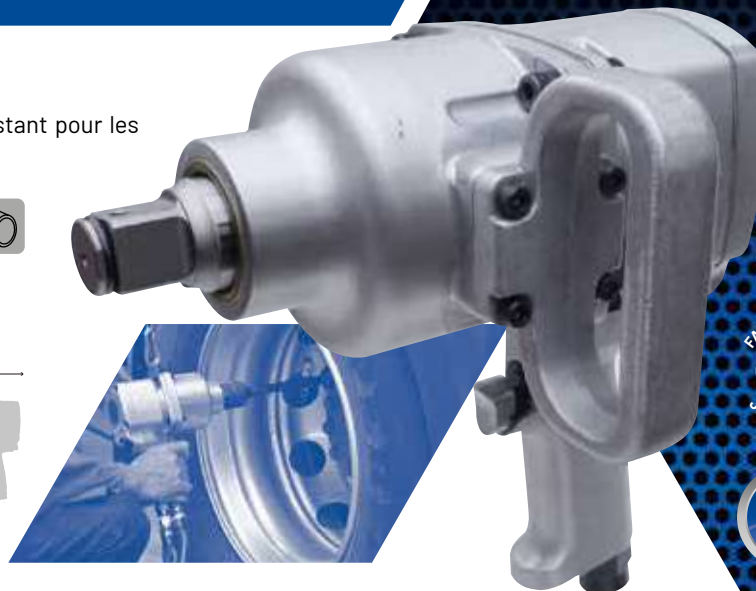
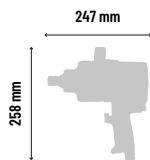

## CLÉ À CHOCS *LA RHINO*

**GP1523**

1

599 €  
757,86 €

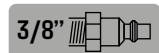

COUPLE DE DESSERRAGE : 2 441 Nm  
COUPLE DE SERRAGE : 2 034 Nm  
VITESSE DE ROTATION : 5 500 tr/min  
NIVEAU SONORE : 93,86 dBA  
VIBRATION : 19,59 m/s<sup>2</sup>  
POIDS : 3,4 Kg

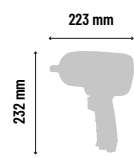

## CLÉ À CHOCS 3200 NM BROCHE LONGUE



**DP3700AL**

1



999 €  
1116,50 €

COUPLE DE DESSERRAGE : 3 200 Nm - COUPLE DE SERRAGE : 1 081 à 2 443 Nm - VITESSE DE ROTATION : 6 000 tr/min - IMPACT PAR MINUTE : 950 cps/min - NIVEAU SONORE : 102 dBA - VIBRATION : 12,4 m/s<sup>2</sup>  
CONSOMMATION D'AIR : 1 350 l/min - POIDS : 8,5 Kg

## CLÉ À CHOCS

**GP1563**

1

789 €  
996,24 €

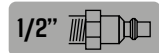

COUPLE DE DESSERRAGE : 2 900 Nm  
COUPLE DE SERRAGE : 2 041 Nm  
VITESSE DE ROTATION : 6 000 tr/min  
NIVEAU SONORE : 99,04 dBA  
VIBRATION : 21,01 m/s<sup>2</sup>  
POIDS : 6,3 Kg

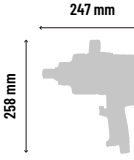

## CLÉ À CHOCS DROITE



**GP1795**

1-1/2



2 498 €  
2 943,26 €

COUPLE MAXI : 5 500 Nm  
VITESSE DE ROTATION : 3 000 tr/min  
NIVEAU SONORE : 98 dBA  
VIBRATION : 8,85 m/s<sup>2</sup>  
POIDS : 18,1 Kg

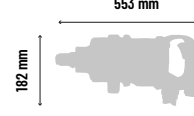

## JEU DE 7 DOUILLES À CHOCS COURTES 1"

**GPS8695**

1

160 €  
200,46 €



Composition : 24 - 27 - 30 - 32 - 33 - 36 - 38 mm

## JEU DE 4 DOUILLES À CHOCS LONGUES 1"

**RA8706**

1

134 €  
167,91 €



Composition : 27 - 30 - 32 - 33 mm





## RIVETEUSE OLÉOPNEUMATIQUE

**RIV502** 615 €  
683,36 €

Capacité 2,4 à 4,8

Livrée avec tous les équipements

Pour rivets à rupture de tige standard dans tous les alliages jusqu'au Ø 4,0 (Ø 4,8 seulement en aluminium).

PRESSION D'AIR : 5 bar - PRESSION D'AIR MINI. MAXI. : 3/7 bar  
 CONSOMMATION D'AIR : 2,6 lt - COURSE : 20 mm  
 FORCE DE TRACTION : à 6 bar 8 500 N - POIDS : 1,49 kg  
 VIBRATIONS : < 2,5 m/s<sup>2</sup> - NIVEAU SONORE : 77,5 dBA  
 OUTIL PRÉPARÉ POUR RIVET Ø 4

**RIV503** 661 €  
734,72 €

Capacité 2,4 à 6

Livrée avec tous les équipements

Pour rivets à rupture de tige standard dans tous les alliages jusqu'au Ø 4,8 (Ø 6 seulement en aluminium).

PRESSION D'AIR : 6 bar - PRESSION D'AIR MINI. MAXI. : 5/7 bar  
 CONSOMMATION D'AIR : 4,35 lt - COURSE : 20 mm  
 FORCE DE TRACTION : à 6 bar 10 900 N - POIDS : 1,54 kg  
 VIBRATIONS : < 2,5 m/s<sup>2</sup> - NIVEAU SONORE : 78 dBA  
 OUTIL PRÉPARÉ POUR RIVET Ø 4,8

**RIV504** 926 €  
1 029,77 €

Capacité 4 à 6,4

Livrée avec tous les équipements

Pour rivets à rupture de tige standard dans tous les alliages jusqu'au Ø 6,4.

PRESSION D'AIR : 6 bar - PRESSION D'AIR MINI. MAXI. : 5/7 bar  
 CONSOMMATION D'AIR : 4,8 lt - COURSE : 26 mm  
 FORCE DE TRACTION : à 6 bar 16 000 N - POIDS : 1,866 kg  
 VIBRATIONS : < 2,5 m/s<sup>2</sup> - NIVEAU SONORE : 78,5 dBA  
 OUTIL PRÉPARÉ POUR RIVET Ø 6,4

**RIV506** 1 084 €  
1 205,05 €

Capacité 4,8 à 7,7

Rivets structure

Livrée avec tous les équipements jusqu'au 6,4

Pour rivets à rupture de tige standard dans les alliages Ø 6,4 (Magnariv, Monriv) et Gtreriv Ø 7,7.

PRESSION D'AIR : 6 bar - PRESSION D'AIR MINI. MAXI. : 5/7 bar  
 CONSOMMATION D'AIR : 4,8 lt - COURSE : 20 mm  
 FORCE DE TRACTION : à 6 bar 18 000 N - POIDS : 1,866 kg  
 VIBRATIONS : < 2,5 m/s<sup>2</sup> - NIVEAU SONORE : 78,5 dBA  
 OUTIL PRÉPARÉ POUR RIVET Ø 6,4

## DÉROUILLEUR **TRELAWNY**

Déroilleur industrie. Configuration en forme pistolet pour des travaux de longue durée. Equipé d'une commande à levier et d'une poignée confort anti-vibration. Livré avec 19 aiguilles.

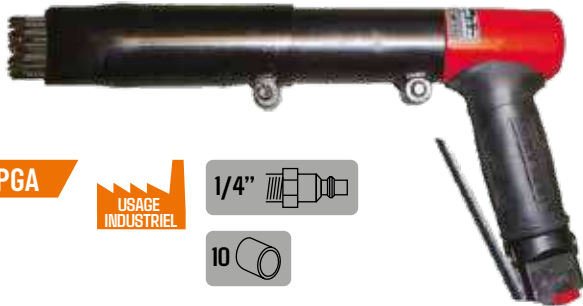

**2BPGA**  
504 €  
580,29 €



FRAPPE : 3 000 cps/min  
 AIGUILLES : 19 X 3 mm  
 CONSOMMATION D'AIR : 156 l/min  
 NIVEAU SONORE : 113,3 dBA  
 VIBRATION : 12,6 m/s<sup>2</sup>  
 POIDS : 2,6 Kg

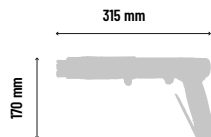

## BURINEUR PISTOLET **TRELAWNY**

Burineur industrie. Configuration en forme pistolet pour des travaux de longues durées. Equipé d'une commande à levier et d'une poignée confort anti-vibration, il reste le plus léger de la gamme. Seulement 2 kgs. Livré avec 1 burin plat de 19mm Réf. 704.1101

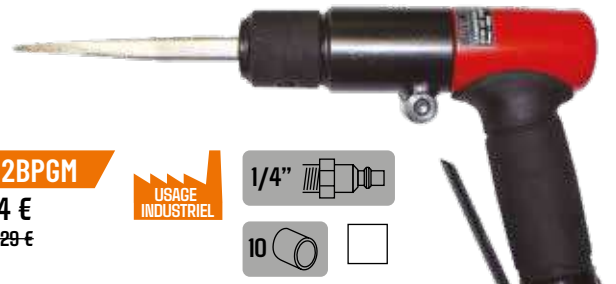

**2BPGM**  
504 €  
580,29 €



FRAPPE : 3 000 cps/min  
 EMMANCHEMENT : 12 mm  
 CONSOMMATION D'AIR : 156 l/min  
 NIVEAU SONORE : 98,6 dBA  
 VIBRATION : 22,4 m/s<sup>2</sup>  
 POIDS : 2 Kg

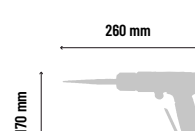

# RIVETEUSES ET SERTISSEUSES

## RIVETEUSE SUR BATTERIE 2.4 À 4.8

**RIV710** 636 €  
~~707,35 €~~

Livrée en boîte carton avec 1 batterie et 1 chargeur.

COURSE : 27mm - PUISSANCE : 20 000 Nm - BATTERIE : 18V - CAPACITÉ : 2.0Ah - TEMPS DE CHARGE : 60 min - POIDS : 1,57 kg (sans batterie)

## RIVETEUSE SUR BATTERIE 2.4 À 6.4

**RIV720** 999 €  
~~117,41 €~~

Livrée en coffret avec 2 batteries et 1 chargeur.

COURSE : 27mm - PUISSANCE : 20 000 Nm - BATTERIE : 18V - CAPACITÉ : 2.0Ah - TEMPS DE CHARGE : 60 min - POIDS : 1,63 kg (sans batterie)



## SERTISSEUSE SUR BATTERIE M3-M10

**RIV730** 913 €  
~~1014,90 €~~

Livrée en boîte carton avec 1 batterie et 1 chargeur

COURSE : 10 mm - PUISSANCE : 20 000 Nm - BATTERIE : 18V - CAPACITÉ : 2.0Ah - TEMPS DE CHARGE : 60 min - POIDS : 1,7 kg (sans batterie)

Avec système de comptage du nombre de sertissage



## SERTISSEUSE SUR BATTERIE M3-M12

**RIV740** 1 282 €  
~~1424,90 €~~

Livrée en coffret avec 2 batteries et 1 chargeur.

COURSE : 10mm - PUISSANCE : 28 000 Nm - BATTERIE : 18V - CAPACITÉ : 2.0Ah - TEMPS DE CHARGE : 60 min - POIDS : 1,71 kg (sans batterie)

Avec système de cycle de sertissage automatique ou « manuel ». Avec système de comptage du nombre de sertissage



## SERTISSEUSE MANUELLE À CLIQUET POUR ÉCROUS

**RIV906** 322 €  
~~358,35 €~~

Pour écrous à sertir femelles RIVSERT de M5 à M12 et écrous à sertir mâles RIVBOLT de M5 à M8.

LA RIV906 peut poser des inserts jusqu'à M12. Équipée d'un système rapide pour le changement du tirant. RIV906 est vendue dans une mallette

COURSE : 0-7 mm - DIMENSIONS : 210x133x40 mm  
POIDS (SANS KIT) : 1,100 kg



## RIVETEUSE MANUELLE POUR RIVETS JUSQU'AU Ø 4.8

**RIV18** 49 €  
~~54,37 €~~

Pour rivets aveugles du Ø 2.4 au Ø 4.8 (la longueur totale du clou doit être max 50 mm). Avec 4 buses pour rivets Ø 2.4, 3.0/3.2, 4.0, 4.8 (4.8 seulement aluminium et cuivre)

Ø	ALUMINIUM	ACIER	CUIVRE	INOX
2,4	●	●	●	●
3.0/3.2	●	●	●	●
4	●	●	●	●
4.8	●		●	



## SERTISSEUSE OLÉOPNEUMATIQUE POUR ÉCROUS M3 À M10

**RIV938** 2 049 €  
~~2-279,16 €~~

Livrée sans équipements

### Capacité M3 - M10

Pour écrous à sertir femelles RIVSERT de M3 à M10 et écrous à sertir mâles RIVBOLT de M4 à M10.

- Idéale pour serrage multi épaisseur en production
- Gachette 1 phase

PRESSION D'AIR : 6 bar - PRESSION D'AIR MINI. MAXI. : 5/7 bar - CONSOMMATION D'AIR : 5 lt - COURSE : 6,5 mm - FORCE DE TRACTION : à 6 bar 20 000 N - POIDS : 2,04 kg - VIBRATIONS : < 2,5 m/s<sup>2</sup> - NIVEAU SONORE : 76 dBA



## SERTISSEUSE OLÉOPNEUMATIQUE POUR ÉCROUS M3 À M12

**RIV998** 1 998 €  
~~2-220,83 €~~

Livrée avec tous les équipements

### Capacité M3 - M12

Pour écrous à sertir femelles RIVSERT de M3 à M12 et écrous à sertir mâles RIVBOLT de M4 à M8.

- Gachette double phase

PRESSION D'AIR : 6 bar - PRESSION D'AIR MINI. MAXI. : 5/7 bar - CONSOMMATION D'AIR : 7,5 lt - COURSE : 0/6,5 mm - FORCE DE TRACTION : à 6 bar 19 000 N - POIDS : 2,4 kg - VIBRATIONS : < 2,5 m/s<sup>2</sup> - NIVEAU SONORE : 70 dBA





**Composition du kit:**  
2x10 ml adhésif  
1 poudre noire  
1 poudre grise

**Prix utilisateur :**  
**25,27 €HT**

## Q-BOND-MINIKIT

### COLLE POUR LA RÉPARATION ET L'ASSEMBLAGE

Résiste à 180° et 90 bars de pression

#### LES CARACTÉRISTIQUES :

Q-Bond fonctionne sur la plupart des plastiques, durs/rigides comme l'ABS, sur le bois, le PVC, la graphite carbone, la fibre de verre, la bakélite.

Il fonctionne aussi sur la plupart des métaux, surtout les alliages malléables comme l'aluminium, le magnésium, la fonte coulée ainsi que sur la plupart des surfaces en caoutchouc.

#### LES AVANTAGES :

- Sèche rapidement en moins de 10 secondes,
- Application rapide et facilité de mise en place,
- Possibilité de le poncer, de le renforcer, de coller des matières différentes,
- Résiste à une force d'arrachement,
- Non périssable, produit en poudre,
- Pas de buse mélangeuse pour la mise en place du produit,
- Économique (2x moins cher qu'une Locite 3090 bi composant).

#### POSSIBILITÉS DE RÉPARATIONS :

- Joints, courroies, sangles caoutchouc,
- Renforcement et remplacement des pièces en plastique,
- Pare-chocs, pattes de phares, calandres,
- Réservoirs automobiles, résiste à l'eau, l'huile, l'essence et au gaz,
- Réparation des pièces en aluminium,
- Remplissage des brèches,
- Radiateurs,
- Carénages,
- Batteries,
- etc...

Vendu en présentoir comptoir  
de 10 kits



Lien vidéo

#### Adhésif uniquement

Adhésif ultra fort :

- Métal
- Plastique
- Caoutchouc
- Céramique

#### Poudre grise et adhésif

Une combinaison super forte qui s'applique mieux aux :

- Surfaces métalliques
- Carters de moto
- Carburateurs
- Aluminium
- Matériel de bureau

#### Poudre noire et adhésif :

Une combinaison super forte qui s'applique mieux aux :

- Plastiques durs
- Cosses/clips de télécommande
- Carénages de moto
- Pare-chocs
- Radiateurs



WWW.MAE-FR.COM



DEMANDEZ VOTRE REVENDEUR LE PLUS PROCHE AU :  
02 96 84 65 59