



TOOLS
Koken

TRELAWNY
SURFACE PREPARATION TECHNOLOGY

SCANGRIP
INNOVATION FROM DENMARK

Ober

Cattini
OLEOPNEUMATICA

MEGA

paoli
PIT STOP
WE SPEED YOUR RACE



SÉLECTION 2025



S3S

SRC

HRO

MOD. SCORPION

Les chaussures de sécurité **S3S** sont équipées d'un revêtement hydrofuge pour offrir une protection maximale contre l'eau et la pluie, elles sont donc spécialement conçues pour les travailleurs qui effectuent leur travail à l'extérieur. Elles sont également dotées d'un embout protecteur, d'une semelle antidérapante, d'une semelle intermédiaire anti-perforation et d'un système d'absorption des chocs pour protéger le talon. Elles ont une résistance de la semelle à la perforation supérieure ou égale à 1100N.

AB0007ALBK 139 €

MODEL ALTO BLACK
ref AB0007ALBK-(taille)
Tailles disponibles de **39-47**
Matière - MICROFIBRE + traitement TPU
1,22 kg en taille 43

AB0007BABK 129 €

MODEL BASSO BLACK
ref AB0007BABK-(taille)
Tailles disponibles de **39-47**
Matière - MICROFIBRE + traitement TPU
1,16 kg en taille 43



ESD : garantie une dissipation électrostatique élevée.



Ligne de chaussures de sécurité Abarth Scorpion S3, avec la partie supérieure en microfibre nanotechnologique + TPU qui repousse l'eau et est facile à nettoyer. Elle comprend un renfort en caoutchouc au talon. La chaussure se distingue par son système de fermeture rotatif sans lacets, pour une fixation correcte de la chaussure et une répartition de la pression, ainsi que par sa légèreté et sa flexibilité. L'EVA apporte amorti et élasticité, le caoutchouc assure une adhérence maximale de la semelle sur tous les types de surfaces.

S3

SRC

Les chaussures de sécurité **S3** sont équipées d'un revêtement hydrofuge pour offrir une protection maximale contre l'eau et la pluie, elles sont donc spécialement conçues pour les travailleurs qui effectuent leur travail à l'extérieur. Elles sont également dotées d'une coque protectrice, d'une semelle antidérapante, d'une semelle intermédiaire anti-perforation et d'un système d'absorption des chocs pour protéger le talon.

MOD. ZEROCENTO

AB0003XT 109 €

MODEL X-TREM
ref AB0003XT-(taille)
Tailles disponibles de **39-47**
Matière - NUBUCK (aspect cuir mat)
1,20 kg en taille 43

AB0003PA 79 €

MODEL PARTENZA
ref AB0003PA -(taille)
Tailles disponibles de **39-47**
Matière - SUEDE (aspect daim)
1,12 kg en taille 43

ESD : garantie une dissipation électrostatique élevée.



La ligne de chaussures Abarth Zerocento est fabriquée avec un embout (coque) en fibre de verre extra résistant et une semelle intérieure en textile anti-perforation. Chaussures et bottes Action Nubuck S3 en cuir suédé et cuir, avec renfort en caoutchouc sur la pointe et le talon, fabriquées avec des matériaux de haute qualité. Chaussures souples et légères, qui permettent aux travailleurs d'être à la fois confortables et en sécurité.



CHAUSSURES



S3

SRC

HRO

Les chaussures de sécurité **S3** sont équipées d'un revêtement hydrofuge pour offrir une protection maximale contre l'eau et la pluie, elles sont donc spécialement conçues pour les travailleurs qui effectuent leur travail à l'extérieur. Elles sont également dotées d'une coque protectrice, d'une semelle antidérapante, d'une semelle intermédiaire anti-perforation et d'un système d'absorption des chocs pour protéger le talon.

MOD.595

AB0001WH 115 €

MODEL WHITE
ref AB0001WK-(taille)
Tailles disponibles de **36-48**
Matière - Cuir
1,08 kg en taille 43



AB0001BK 115 €

MODEL BLACK
ref AB0001BK-(taille)
Tailles disponibles de **36-48**
Matière - NUBUCK (aspect cuir mat)
1,08 kg en taille 43



AB0001NV 115 €

MODEL NAVY
ref AB0001NV-(taille)
Tailles disponibles de **36-48**
Matière - SUEDE (aspect daim)
1,08 kg en taille 43



AB0001GR 115 €

MODEL GREY
ref AB0001GR-(taille)
Tailles disponibles de **36-48**
Matière - SUEDE (aspect daim)
1,08 kg en taille 43



AB0001BKRD 115 €

MODEL BLACK/RED
ref AB0001BKRD-(taille)
Tailles disponibles de **36-48**
Matière - SUEDE (aspect daim)
1,08 kg en taille 43



AB0001CH 119 €

MODEL CHALLENGE
ref AB0001CH-(taille)
Tailles disponibles de **36-48**
Matière - NUBUCK (aspect cuir mat)
1,16 kg en taille 43

ESD : garantie une dissipation électrostatique élevée.



La ligne de chaussures Abarth 595 est fabriquée en cuir ou en cuir suédé, avec un embout (coque) en fibre de verre extra résistant et une semelle intérieure en textile anti-perforation. Chaussure de sécurité S3, avec doublure intérieure d'excellente qualité pour une meilleure respirabilité.

La chaussure se distingue par son grand confort en harmonie avec sa légèreté et sa flexibilité. Elle est antimagnétique, sans métal et hydrofuge. La semelle est en E.V.A (éthylène, vinyle et acétate) + caoutchouc, la combinaison parfaite : tandis que l'EVA assure l'amorti et l'élasticité, le caoutchouc assure une adhérence maximale de la semelle sur tous les types de surfaces (antidérapant SRC). La semelle est résistante aux hydrocarbures, antistatique avec absorption des chocs au talon et HRO (résistante jusqu'à 300 °C).





SIP

SRC

HRO

Les chaussures de sécurité **SIP** sont adaptées à tous les types d'activités développées dans des environnements secs, équipées d'une coque protectrice, d'une semelle intérieure anti-perforation et d'une semelle résistante aux hydrocarbures, antidérapante et avec amortisseur pour réduire l'énergie transmise par les collisions du talon et éviter les dommages à long terme que cet impact peut causer sur la santé du travailleur.



MOD. ESSEESSE

AB0004BK 96 €

MODEL BLACK
Ref AB0004BK-(taille)
Tailles disponibles de **39-47**
Matière - textile FLYKNIT (produit ultra léger)
1,15 kg en taille 43



La ligne de chaussures Abarth esseesse est fabriquée avec un embout (coque) en fibre de verre résistant et une semelle intérieure en textile anti-perforation. Chaussure SIP avec tissu en matériau FLY-KNIT (+TPU) qui utilise des fibres à haute résistance pour créer une tige légère.

02

SRC

HRO

Les chaussures de travail **02** sont destinées aux travailleurs exposés à des risques mineurs, elles n'ont donc pas de coque protectrice ni de semelle intermédiaire anti-perforation, étant équipées d'une couverture hydrofuge et d'une semelle résistante aux hydrocarbures, antidérapante et avec amortisseur pour protéger le talon.

MOD. COMPETIZIONE

AB0002WH 79 €

MODEL WHITE
ref AB0002WK -(taille)
Tailles disponibles de **36-48**
Matière - CUIR
0,73 kg en taille 43



AB0002NV 79 €

MODEL NAVY
ref AB0002NV-(taille)
Tailles disponibles de **36-48**
Matière - SUEDE (aspect daim)
0,73 kg en taille 43



AB0002GR 79 €

MODEL GREY
ref AB0002GR-(taille)
Tailles disponibles de **36-48**
Matière - SUEDE (aspect daim)
0,73 kg en taille 43



La ligne de chaussures de travail Abarth Competizione est fabriquée sans embout (coque) et semelle anti-perforation. C'est la chaussure idéale pour les travailleurs des secteurs tels que la restauration, la cosmétique, l'alimentation, la logistique ou tout travailleur qui supporte de longues heures debout.





Impact environnemental dans le temps

Le moyen le plus efficace de réduire l'impact sur l'environnement est de prolonger la durée de vie d'un produit autant que possible. La durée de vie des produits FOR LIFE est de 10 ans, soit 2½ fois plus que la durée de vie des produits SCANGRIP actuels, qui est de 4 ans en moyenne.

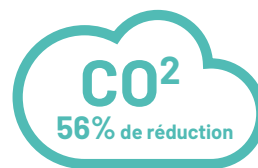

Lampes de travail FOR LIFE



Autres lampes de travail



Les émissions de CO₂ proviennent des matériaux entrant dans la composition du produit, du processus de fabrication, du transport, de la consommation d'énergie pendant l'utilisation du produit et de sa destruction.

Les données du rapport climatique 2022 de SCANGRIP sont utilisées pour calculer l'empreinte CO₂ selon les normes du Greenhouse Gas Protocol (GHG).

LAMPE ULTRA FINE

MINISLIM 62,90 €

SOURCE LUMINEUSE : **Conception multi-LED à haute efficacité avec 16 LED** - FLUX LUMINEUX : **20-200 lumens spot 100** - RÉGLABLE : **3 niveaux** - ANGLE FAISCEAU : **110° spot 25°** - AUTONOMIE MAXI /MINI LUMENS : **9 à 19 h** - AUTONOMIE OPTILIGHT : **5h30** - TEMPS DE CHARGE : **2h30** - BATTERIE : **3.7 V/800 mAh Li-ion** - ETANCHÉITÉ : **IP30** - PROTECTION CONTRE CHOCS : **IK07** - CÂBLE : **1m USB-A à USB-C** - TENSION/COURANT DE CHARGE DC : **5V/1A** - POIDS : **97 gr**

5 ANS
de garantie
3 + 2*



QUOI DE NOUVEAU ?

- Conception multi-LED et nouvelle architecture électronique avec une efficacité améliorée jusqu'à 50%
- Fonction OPTILight pour un éclairage et une autonomie optimisés
- Durée de vie de 10 ans soit 2.5 fois plus que les produits actuels
- Durée de vie de la batterie doublée à 1000 cycles
- Système de surveillance de la température pour protéger la batterie
- Utilisation de matériaux recyclés, par exemple l'aluminium à 100%
- Certification Usage Intensif
- Garantie étendue de 3 à 5 ans
- Pièces de rechange disponibles
- Chargement par USB C
- Nombre vérifié de cycle de charge : mini 1000

MINI PROJECTEUR

NOVA-MINI 74,90 €

SOURCE LUMINEUSE : **Conception multi-LED à haute efficacité avec 26 LED** - FLUX LUMINEUX : **100-1000 lumens** - RÉGLABLE : **6 niveaux** - ANGLE FAISCEAU : **110°** - AUTONOMIE MAXI /MINI LUMENS : **1H30 à 18 h** - AUTONOMIE OPTILIGHT : **6h** - TEMPS DE CHARGE : **4h** - BATTERIE : **3.6 V/3200 mAh Li-ion** - ETANCHÉITÉ : **IP65** - PROTECTION CONTRE CHOCS : **IK07** - CÂBLE : **1m USB-A à USB-C** - TENSION/COURANT DE CHARGE DC : **5V/1A** - POIDS : **278 gr**



PROJECTEUR PORTABLE

NOVA-R 104,90 €

SOURCE LUMINEUSE : **Conception multi-LED à haute efficacité avec 44 LED** - FLUX LUMINEUX : **200-2000 lumens** - RÉGLABLE : **6 niveaux** - ANGLE FAISCEAU : **110°** - AUTONOMIE MAXI /MINI LUMENS : **3h à 32h** - AUTONOMIE OPTILIGHT : **4h** - TEMPS DE CHARGE : **3h30** - BATTERIE : **7.2 V/3200 mAh Li-ion** - ETANCHÉITÉ : **IP67** - PROTECTION CONTRE CHOCS : **IK07** - CÂBLE : **1m USB-A à USB-C** - TENSION/COURANT DE CHARGE DC : **5V/1A** - POIDS : **840 gr**

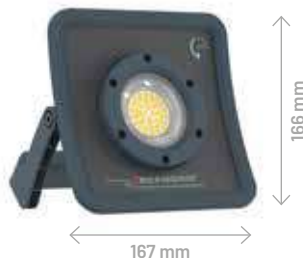

LAMPE DE TRAVAIL AVEC SOCLE DE CHARGEMENT

UNIFORM 89,90 €

SOURCE LUMINEUSE : **Conception multi-LED à haute efficacité avec 32 LED** - FLUX LUMINEUX : **50-500 lumens Spot 175** - RÉGLABLE : **3 niveaux** - ANGLE FAISCEAU : **110° spot 30°** - AUTONOMIE MAXI /MINI LUMENS : **3h à 32h** - AUTONOMIE OPTILIGHT : **4h** - TEMPS DE CHARGE : **3h30** - BATTERIE : **3.7 V/2600 mAh Li-ion** - ETANCHÉITÉ : **IP65** - PROTECTION CONTRE CHOCS : **IK07** - CÂBLE : **1m USB-A à USB-C** - TENSION/COURANT DE CHARGE DC : **5V/1A** - POIDS : **263 gr**



* En plus de la garantie normale de 2 ans, les produits FOR LIFE bénéficient d'une extension de garantie de 5 ans au total





EU DESIGN
PATENT
3451038

Livrée avec câble USB
Protection IP54

ENSEMBLE DE L'ESPACE DE TRAVAIL ÉCLAIRÉ



LAMPE FRONTALE RECHARGEABLE

La ZONE est conçue pour fournir un éclairage optimal de l'espace de travail complet. Elle est destinée à un usage professionnel. La lampe frontale ZONE peut produire de 20 à 200 lumens.

ZONE2
39,90 €

2 niveaux de fonctionnement :
Niveau 1 = 50 % de lumière
Niveau 2 = 100 % de lumière

POIDS : 75,5 gr

LAMPE D'INSPECTION

MINI MAG PRO

42,90 €



MAX 200
LUMENS

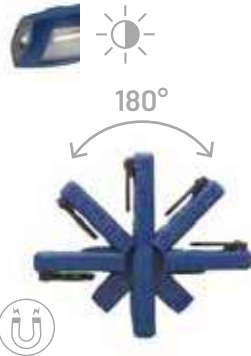

Livrée avec câble USB
Réglage puissance en continue

SOURCE LUMINEUSE : **COB LED Spot LED haute puissance** - LUMENS : **20-200 Spot : 80** - LUX À 0,5 M : **35-350 Spot: 700** - RÉGLAGE DE LA PUISSANCE : **Continu** AUTONOMIE (H) : **20 max.** - TEMPS DE CHARGE : **4h** - BATTERIE : **3.7V / 1 200 mAh Lithium-ion** - ÉTANCHÉITÉ : **IP54** - PROTECTION ET RÉSISTANCE AUX CHOCS : **IK07 - 1 m** - DIMENSIONS : **202 x 40 x 28 mm** - POIDS NET : **157 g**

LAMPE D'INSPECTION

WORK-PEN-200-R

29,90 €

LED COB / SPOT : **20-200 lumens**
SPOT : **150 lumens**
PERFORMANCE LED : **120lm/W**
AUTONOMIE 1-10H / SPOT : **1h**
TEMPS DE CHARGE : **2.5h**
BATTERIE : **3.7V/ 750 mAh Li-ion**
IP30 - IK07
POIDS : **54 g**
DIMENSIONS : **ø21 x 173 mm**



LAMPE D'INSPECTION

MAG PRO

64,90 €



MAX 600
LUMENS

3 ANS
de garantie
2 + 1*

SOURCE LUMINEUSE : **COB LED Spot LED haute puissance** - LUMENS : **60-600 Spot: 150** - LUX À 0,5 M : **90-900 Spot: 2 000** - RÉGLAGE DE LA PUISSANCE : **Continu** - AUTONOMIE (H) : **15 max.** - TEMPS DE CHARGE (H) : **4** - BATTERIE : **3.7V / 2 600 mAh Lithium-ion** - ÉTANCHÉITÉ : **IP54** - PROTECTION/ RÉSISTANCE AUX CHOCS : **IK07 - 1 m** - DIMENSIONS : **260 x 62 x 44 mm** - POIDS NET : **326 g**

Livrée avec câble USB
Réglage puissance en continu



LAMPE D'INSPECTION

LINELIGHT-R

92,90 €

Nouvel interrupteur
magnétique

Lampe d'inspection à LED SMD de
600 lumens avec un spot de 150 lumens

- Permet l'inspection dans les endroits les plus inaccessibles
- Positionnement flexible grâce au crochet réglable avec aimant

POIDS : 220 gr

Livrée avec câble usb



LAMPE CAPOT

NOVA-BONNET

149,90 €

NOVA BONNET avec support capot
léger flexible. Inclus nova-R

- Protection IP67/IK07

POIDS : 1,69 kg

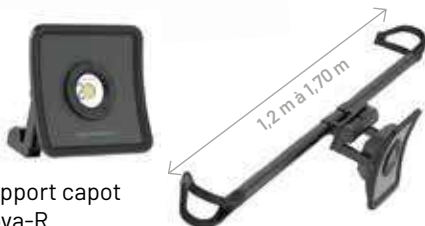

TRÉPIED POUR PROJECTEURS SCANGRIP

TRIPOD

129,90 €

En option : trépied pour
projecteur SCANGRIP réglable
en hauteur de 1,35 à 3 m
orientable à 360°

POIDS : 6 KG



TOWER-5-CONNECT

259,90 €

Projecteur de 5 000 lumens avec trépied intégré pour batteries 18 V/20 V. Les projecteurs sont articulés et orientables à 360°. Il est extensible jusqu'à 2 mètres et il offre 2 niveaux de luminosité (50-100%). TOWER 5 CONNECT est compatible avec le système de batterie METABO/CAS 18 V et toutes les autres batteries 18 V/20 V des grandes marques d'outillage électroportatif en utilisant le CONNECTEUR SCANGRIP. Par ailleurs, l'ALIMENTATION SCANGRIP peut être utilisée pour une alimentation directe sur secteur offrant une disponibilité illimitée à la lumière. Il est équipé d'une poignée de transport intégrée et son poids de seulement 5,2 kg est très léger.

PUISSANCE : 2500/5000 lm (50/100%) - AUTONOMIE : 2-4.5h @batterie18V 5.2 Ah - IP30 IK07 - POIDS : 5.2 kg - DIMENSIONS : 121x153x892 mm

Chargeur, Adaptateur secteur et batterie vendues séparément

3 ANS
de garantie
2 + 1*



UNE SOLUTION D'ÉCLAIRAGE POUR TOUTES LES BATTERIES

AREA-10CONNECT 304,90 €

ÉCLAIRAGE SUR 180° OU 360° - PUISSANCE : 1 000 à 10 000 Lumens - COMPATIBLE AVEC LE SYSTÈME CAS - AUTONOMIE : 6h-22 h avec batterie METABO / CAS 18 v 10,0 Ah - IP65/IK07 - POIDS : 3,7 kg - DIMENSION : 395 x 200 x 212 mm - CONTRÔLE À DISTANCE PAR BLUETOOTH

Option :

03.5920 24,90 €

Capot flexible pour AREA connect



PROJECTEUR SUR BATTERIE

NOVA4-CONNECT 189,90 €

Produit livré sans chargeur ni batterie

PUISSANCE : 400 à 4 000 Lumens
COMPATIBLE AVEC LE SYSTÈME CAS
AUTONOMIE : 3-31h avec batterie 18V 5,2Ah - IP65/IK07
BATTERIE INTERNE DE SECOURS ASSURANT 2 H 30 À 400 LUMENS
POIDS : 2,35 kg
DIMENSION : 263 x 230 x 119 mm
CONTRÔLE À DISTANCE PAR BLUETOOTH



Option :

03.5921 24,90 €

Capot flexible pour gamme NOVA connect

NOVA10-CONNECT

299,90 €

PUISSANCE : 1 000 à 10 000 Lumens
COMPATIBLE AVEC LE SYSTÈME CAS
AUTONOMIE : 1-12h avec batterie 18V 5,2 Ah
IP65/IK07
BATTERIE INTERNE DE SECOURS ASSURANT 1H À 1000 LUMENS
POIDS : 3,7 kg
DIMENSION : 304 x 292 x 131 mm
CONTRÔLE À DISTANCE PAR BLUETOOTH



Produit livré sans chargeur ni batterie

CONNECTEURS ET CHARGEUR BATTERIE



9,90 €

- Würth **03.6150C**
- Makita **03.6148C**
- Bosch **03.6140C**
- HIKOKI **03.6147C**
- Dewalt **03.6142C**
- Milwaukee **03.6149C**

Autres connecteurs sur demande

03.6123C

84,90 €

Alimentation Connector



03.6122C

54,90 €

Chargeur CAS



03.6121C

119,90 €

Batterie CAS 18V 5.2A





PROJECTEUR ANTIDÉFLAGRANT

Le projecteur de travail antidéflagrant NOVA est un projecteur à LED COB très puissant qui fournit un éclairage extrêmement lumineux. Il est conçu avec les toutes nouvelles LEDS à la pointe de la dernière technologie pour les utilisateurs professionnels. Il permet d'obtenir un éclairage uniforme et totalement homogène, d'une solidité extrême.

NOVA-EX-R
749,90 €

ZONE
1/21



LED COB HAUT RENDEMENT
2000 Lumens (50 %)
4000 Lumens (100 %)
 CÂBLE : 5 m / 2 x 0,75 mm 2 H05RN-F
 BATTERIE : 21,6 V / 3350 m Ah Li-ion
 TEMPS DE CHARGE : 3 h
 AUTONOMIE : 3-4 heures à 50 % 2h15 à 100 %
 CONSOMMATION MAXI : 31 W
IP65 / IK07
 POIDS : 4,3 kg

Livrée avec chargeur et batterie



LAMPE BALADEUSE ATEX

UNI-EX
269,90 €

ZONE
0/20



LED COB HAUT RENDEMENT / SPOT: LED SMD
 INTENSITÉ LUMINEUSE : 150 lumens à 50% /
290 lumens à 100% / SPOT : 95 lumens
 AUTONOMIE : 6h/3h / Spot : 3h
 BATTERIE : 3.2V/2800 mAh Lithium Iron
 phosphate
 TEMPS DE CHARGE: 4h
IP65
 POIDS : 404 g



TREPIED ATEX

03.5607

139,90 €

- Réglable en hauteur
- Poids Maxi Acceptable 10 kg
- Mini : 1,35 m
- Maxi : 3 m

POIDS : 6 kg



LAMPE FRONTALE ATEX

EX-VIEW
104,90 €

ZONE
2/22



LED COB HAUT RENDEMENT / SPOT: LED SMD
200 lumens / SPOT: 100 lumens
 AUTONOMIE : 2.5h / Spot : 3.5 h
 BATTERIE : 3.8V/1600mAh Li-ion
 TEMPS DE CHARGE : 3.5 h
IP65
 POIDS : 142 g
 DIMENSIONS : 95 x 55 x 43 mm



SUPPORT ATEX

03.5616

59,90 €

Support magnétique
ATEX



LAMPE DE DURCISSEMENT AUX UV

Pour un séchage rapide de vos mastics apprêts et vernis UV.

49.0399

1 349,90 €

SOURCE LUMINEUSE : **UV LED**
DIMENSIONS (MM) : **215x96x300 mm**
POIDS : **1.99 kg**
LARGE SPECTRE : **rayon d'action de 68 cm à 56 cm de distance du support**
SYSTÈME DE REFROIDISSEMENT INTÉGRÉ
AFFICHEUR POUR LA DURÉE D'EXPOSITION ET AUTONOMIE RESTANTE (40 minutes)

Livrée avec chargeur amovible, 1 batterie SPS, Sac de rangement et lunettes de protection avec une batterie supplémentaire offerte.

3 ANS
de garantie

2 + 1*

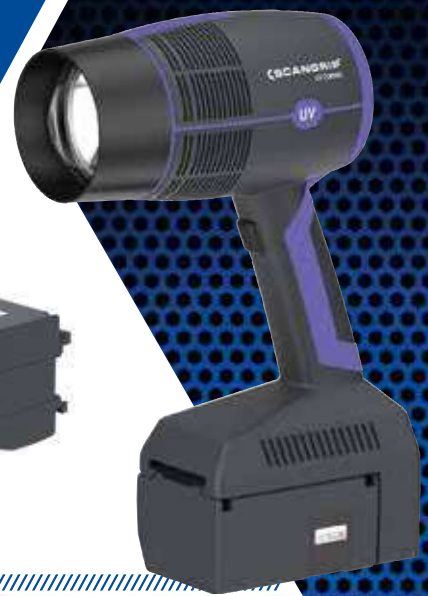

UV-EXTREME & UV-EXTREME PLUS

Ces 2 nouvelles lampes de séchage UV EXTREME sont équipées d'un système de refroidissement actif afin de maximiser la production d'UV pour une taille de lampe minimale.

Elles sont vendues dans des malles robustes et de haute qualité qui peuvent résister aux chocs et aux manipulations pendant leurs expéditions, équipées d'une poignée intégrée.

UV-EXTREME

2 099,90 €

ZONE DE DURCISSEMENT
UV-EXTREME

7 000 cm² à 60 cm de distance
6 300 cm² à 40 cm de distance
380 cm² à 10 cm de distance



UV-EXTREME-PLUS

3 149,90 €

ZONE DE DURCISSEMENT
UV-EXTREME-PLUS

13 000 cm² à 80 cm de distance
8 600 cm² à 40 cm de distance
640 cm² à 10 cm de distance



Bras articulé
avec pas de 30°



1260 mm



SYSTÈME COLOR MATCH

Lampe de contretypage idéale pour voir tous les défauts sur une carrosserie.

SUNMATCH4

139,90 €

LED COB Ultra high CRI+ / Spot : High power LED
96 CRI+, Spot : 95 CRI
2500-6500 KELVIN, Spot : 4000 KELVIN
50-500 lumens, Spot : 200 lumens
700/1400 lux@0.5m, Spot : 5000 lux@0.5m

AUTONOMIE **2-10h**, Spot: **3 h**
TEMPS DE CHARGE : **4 h**
BATTERIE : **3.7V/2600mAh Li-ion**
IK07/IP65
POIDS : **267 g**
DIMENSIONS : **185x38x26 mm**

Base de chargement, câble USB et diffuseur inclus.
Chargeur non compris



Par rapport au modèle précédent, SUNMATCH 4 dispose d'une fonction unique de balayage progressif du CCT. En activant la fonction CCT SCAN, la lampe de travail balaie automatiquement la surface de l'objet avec tout le spectre de température de couleur de 2 500K à 6 500K. À tout moment, la fonction CCT SCAN peut être verrouillée, ce qui vous permet d'adapter la lumière à la tâche à accomplir. Cela permet d'obtenir des conditions optimales pour un contretypage des couleurs le plus précis possible et pour mettre en évidence et révéler les défauts de la peinture.



Lampe vendue avec diffuseur afin d'élargir la zone de contrôle

03.5682

169,90 €

Trépied à roulettes

03.5915

49,90 €

Support de montage



*Garantie 2 ans avec possibilité d'extension de 1 an après enregistrement sur le site scangrip : www.scangrip.com

PRESSES



Pompe 2 vitesses

MP50A

3 669 €
~~4 077,02 €~~



PRESSE 50 t



Vérin mobile



Approche pneumatique rapide



Treuil pour tablier



Commande au pied couplée



Jeu de 3 poinçons + bac de rangement (en option)

MPS20

Jeu de poinçons pour MP20

99 €
~~112,77 €~~

MPS30

Jeu de poinçons pour MP30A

164 €
~~182,48 €~~

MPS50

Jeu de poinçons pour MP50A

204 €
~~228,56 €~~

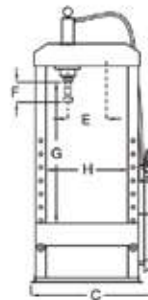

	MP20	MP30A	MP50A
A	1910	1940	2 110
B	600	600	750
C	920	910	1 350
D	125	150	230
E	260	340	380
F	150	150	150
G	1 150	1 150	1 120
H	580	610	790
Poids	130 Kg	230 Kg	350 Kg

PRESSE 30 t



Pompe 2 vitesses

MP30A

1 741 €
~~1 934,46 €~~

PRESSE 20 t



Pompe 2 vitesses

MP20

1 169 €
~~1 299,89 €~~



Vérin mobile



Approche pneumatique rapide



Commande au pied couplée



Protection de presse

MPS20M

Protection pour MP20

336 €
~~374,18 €~~

MPS30M

Protection pour MP30A

357 €
~~398,73 €~~

MPS50M

Protection pour MP50A

869 €
~~965,92 €~~

PRESSES

PRESSE OLEOPNEUMATIQUE À COMMANDE AU PIED

MEGA

PRP50 50 T

2 990 €
~~3 300,92 €~~

Livrée avec bac de rangement et jeu de poinçons

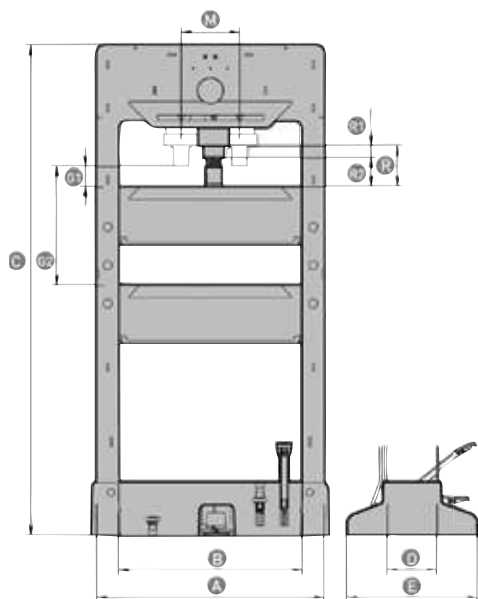

- Vérin mobile
- 100 % des commandes se font avec le pied
- Tablier soutenu par des vérins, il se descend et se lève manuellement

- 1 Pédale de relâche
- 2 Approche moto pompe
- 3 Approche rapide hydraulique
- 4 Travail en pression



Protection de presse pour PRP50

A-5612 599 €
~~670,92 €~~

Protection de Presse pour modèle PRC

A-5613 699 €
~~777,03 €~~



PRB30 30 T

1 192 €
~~1 325,30 €~~ Livrée avec jeu de poinçons

PRC30 30 T

1 529 €
~~1 710,10 €~~ Livrée avec jeu de poinçons



PRESSE HYDRAULIQUE À COMMANDE MANUELLE

	PRB30	PRC30	PRP50
Capacité	30 t	30 t	50 t
A	670	670	890
B	530	530	720
C	1850	1850	1920
D	132	132	195
E	488	488	490
G1 Minimum	53	17	80
G2 Maximum	740	854	465
R1 Hydraulique	150	120	120
R2 Extension	75	75	75
R Total	225	195	195
M Latéral			229
Poids	104 Kg	112 Kg	225 Kg



PRESSES 70-100-150T SUR DEMANDE

SÉLECTION 2025



CHARIOTS POIDS LOURDS

CHARIOT ÉCOLOGIQUE CONFORT

Livré avec une GP1599

Limite les maux de dos, les risques auditifs, les risques respiratoires, les poussières de freinage.

Le tuyau double permet un retour d'air dans le silencieux. Cela limite le bruit et la diffusion de poussières de frein dans l'environnement de travail



Coffre de rangement pour la clé et les outils



Silencieux sous le coffre de rangement

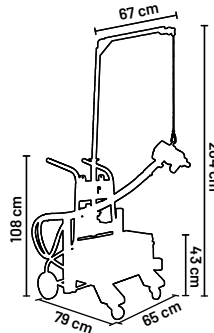

CA6800L

Broche longue
2 736 €
~~3 040,36 €~~

CA6800

Broche courte
2 736 €
~~3 040,36 €~~



Support pour les douilles les plus utilisées et pour les bombes de graisse



Équilibreur de charge pour le maintien de la clé à chocs



Fourreau de rangement pour les démonte-pneus et clé dynamométrique



Filtre régulateur lubrificateur avec prise d'air sec pour gonflage des pneus

CHARIOT POUR EXTRACTEUR ÉTRIER DE FREIN

Spécialement conçu pour le démontage ou le changement des étriers de freins, bagues et tambours sur les poids lourds, autobus et véhicules industriels.

Réduit jusqu'à 70% le temps de travail. Limite les risques d'accidents (blessure au dos, chute de l'étrier sur les pieds, etc.).



GT100

2 438 €
~~2 700,03 €~~

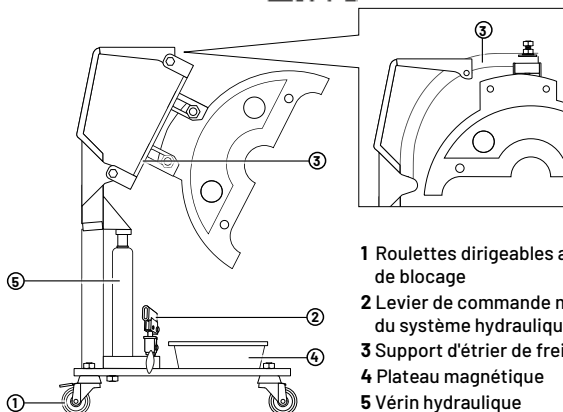

- 1 Roulettes dirigeables avec freins de blocage
- 2 Levier de commande manuelle du système hydraulique
- 3 Support d'étrier de frein
- 4 Plateau magnétique
- 5 Vérin hydraulique

CHARIOT SUPPORT POUR EXTRACTION DISQUE/MOYEUX/TAMBOUR FREINS PL

Spécialement conçu pour accueillir l'ensemble du moyeu (moyeu, disque et étrier) lors du changement de roulements sur les poids lourds, autobus et véhicules industriels. L'ensemble pourra être démonté directement sur le support, sans efforts, assisté par un treuil pour la dépose de l'étrier et du disque.

Limite les risques d'accidents (blessure au dos, chute de l'étrier sur les pieds...).



GT200

3 281 €
~~3 645,02 €~~

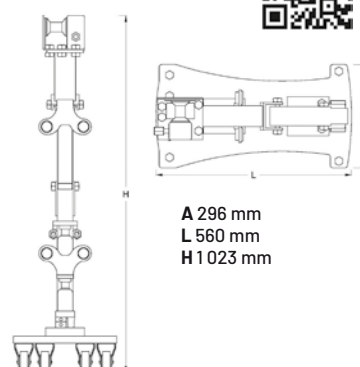

A 296 mm
L 560 mm
H 1023 mm



CHARIOTS POIDS LOURDS

CHARIOT SUPPORT POUR EXTRACTEUR ÉTRIER DE FREINS PL À EMBASE LARGE

Support d'étrier de frein, notamment pour les véhicules à essieux pivotants.

GT300 2 866 €
3-184,90-€



CHARIOT SUPPORT POUR EXTRACTION MOYEU ET TAMBOUR PL REMORQUE BASSE

Spécialement conçu pour le démontage ou le changement des tambours et moyeux sur les remorques basses des poids lourds (type porte char). Réduit jusqu'à 70% le temps de travail. Limite les risques d'accidents (blessure au dos, chute de l'étrier sur les pieds, etc).

GT400 2 907 €
3-230,00-€



CHARIOT SUPPORT POUR EXTRACTEUR DE DISQUE DE FREIN PL

Spécialement conçu pour séparer les disques du moyeu en un temps record lorsque ceux-ci sont collés par la corrosion. Réduit le temps de travail et sécurise l'opération en évitant à l'opérateur l'utilisation de marteaux, disquuses, découpeuses... Limite les risques d'accidents.

GT500 4 865 €
5-405,06-€



CHARIOT EXTRATEUR BATTERIE / CATALYSEUR PL

Spécialement conçu pour le démontage et la manipulation des batteries et catalyseurs sur les poids lourds, autobus et véhicules industriels.

GT600 4 953 €
5-503,81-€



CHARIOT SUPPORT POUR EXTRACTEUR UNIVERSEL DE SILENBOC PL

Solution ergonomique pour le retrait sûr et rapide de tous les types de silentblocs sur les véhicules lourds.

GT700 6 080 €
6-756,24-€



CRICS OLÉOPNEUMATIQUES

YAK



Haute élévation
Spécial agricole

Haute élévation

Châssis
rabaissé

YAK215N

20/40 t
1 769 €

YAK215L

20/40 t LONG
1 899 €

YAK312

15/30/60 t
2 599 €

YAK415R

13/23/43/70 t
3 799 €

YAK330S

25/50/80 t
5 799 €

YAK135

30 t
2 499 €



PORTABLE

YAK215P

20/40 t
1 899 €



	YAK215P	YAK215N	YAK215L	YAK312	YAK330S	YAK415R	YAK135
Capacité	20/40 t	20/40 t	20/40 t	15/30/60 t	25/50/80 t	13/23/43/70 t	30 t
Hauteur mini	150	152	155	120	313	150	351
Hauteur maxi	300	300	300	255	818	400	573
Capacité 1 vérin	40 t	40 t	40 t	60 t	80 t	70 t	30 t
Capacité 2 vérin	20 t	20 t	20 t	30 t	50 t	43 t	-
Capacité 3 vérin	-	-	-	15 t	25 t	23 t	-
Capacité 4 vérin	-	-	-	-	-	13 t	-
Longueur châssis	500	525	700	660	1115	1000	760
Largeur hors tout	300	300	300	300	370	350	310
Poids	35 Kg	39 Kg	39 Kg	50 Kg	146 Kg	75 Kg	57 Kg



ACCESSOIRES POUR CRICS OLÉOPNEUMATIQUES

RAL10

Rallonge 10 mm
47 €



RAL120

Rallonge 120 mm
69 €



RAL70

Rallonge 70 mm
59 €



A00875

Support en V
108 €



CRIC PNEUMATIQUE 2 T



YAK132

539 €

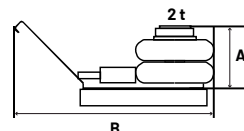

A : mini 132
max 326
B : 250
POIDS : 14 Kg

CHANDELLES

CHANDELLE À ROULETTE À MANCHE

Le manche et les roulettes facilitent le positionnement de la chandelle sous le véhicule. Le ressort des roulettes se comprime et la chandelle porte sur le sol en toute sécurité.



82/AR1
339 €

CAPACITÉ : **15 t** - LA PIÈCE -
HT MINI : **270** - HT MAXI : **400**
- POIDS : **15,50 Kg**

82/AR2
449 €

CAPACITÉ : **15 t** - LA
PIÈCE - HT MINI : **370** - HT
MAXI : **610** - POIDS : **22 Kg**

82/AR1

	PHOTO	CAPACITÉ	HT MINI	HT MAXI	POIDS	OBSERVATION	PRIX
Y452300	F	3 t	322 mm	465 mm	5,2 Kg	Chandelle à goupille 3 appuis	94 € 104,33 €
Y452600	F	6 t	395 mm	625 mm	13,8 Kg	Chandelle à goupille 3 appuis	177 € 197,05 €
Y451205	G	12 t	302 mm	450 mm	20 Kg	Chandelle à goupille et roulette	297 € 329,39 €
32109	A	10 t	771 mm	1194 mm	49 Kg	Chandelle haute à goupille 4 appuis	709 € 787,37 €
32127	D	12 t	499 mm	759 mm	12 Kg	Chandelle à crémaillère + goupille de sécurité	298 € 331,79 €
32225	B	22 t	310 mm	505 mm	29 Kg	Chandelle à goupille 3 appuis	328 € 365,00 €

Toutes les chandelles ci-dessus sont vendues par paire

81	E	3 t	410 mm	700 mm	5,2 Kg	Chandelle à goupille	96 €
81/A	H	5 t	370 mm	600 mm	11 Kg	Chandelle à goupille	229 €
81/B	H	5 t	650 mm	1070 mm	15 Kg	Chandelle à goupille	279 €
82	H	15 t	420 mm	640 mm	30 Kg	Chandelle à goupille	359 €
83	J	15 t	660 mm	1080 mm	41 Kg	Chandelle à goupille avec roulette	439 €
85/A	C	10 t	1150 mm	1900 mm	80 Kg	Chandelle à vis avec roulette	1183 €

Toutes les chandelles ci-dessus sont vendues à la pièce



LÈVE ROUE POIDS LOURDS **MEGA**

Levier de support manuel pour réduire la contrainte de levage lorsque vous travaillez à une capacité maximale. Il est équipé d'une chaîne pour assurer un déplacement avec roue. Spécialement conçu pour l'enlèvement des roues jumelées et les roues de grandes tailles.



SCR700

1 815 €
~~2 013,76 €~~

Capacité	700 Kg
Écartement bras de levage	480-750
Hauteur levage mini	105
Hauteur de levage maxi	630
Poids	134 Kg

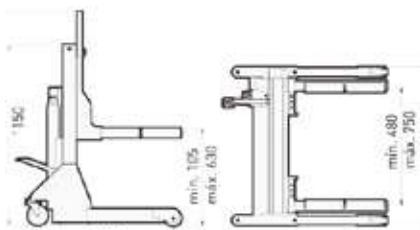

LÈVE ROUE POIDS LOURDS

Y471106

479 €
~~533,68 €~~

Capacité	160 Kg
Écartement bras de levage	480-750
Hauteur levage mini	105
Hauteur de levage maxi	630
Poids	28 Kg

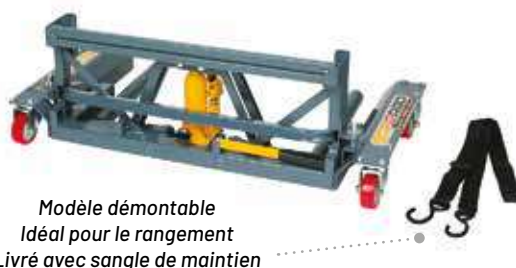

CRICS ROULEURS - BOUTEILLES

CRICS ROULEURS

Cric rouleur 2t extra bas

GT2X 499 €
558,25 €

Avec pédale d'approche

Cric rouleur 3t

GT3 3 t
496 €
552,00 €

Avec pédale d'approche

T6 6 t

957 €
1063,92 €

T12 12 t

1299 €
1482,58 €

Avec pédale d'approche

CRIC ROULEUR 2 T AVEC SÉCURITÉ

GT2S 499 €
558,05 €

En cas d'abaissement accidentel, le bras de levage se verrouille à 320 mm du sol (GT2S uniquement)

Avec pédale d'approche



MEGA

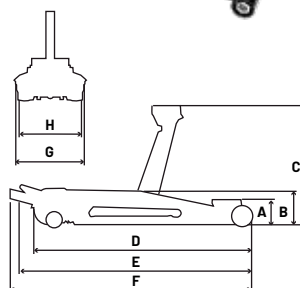

	GT2X	GT2S	GT3	T6	T12
Capacité	2 t	2 t	3 t	6 t	12 t
A	70	95	95	170	190
B	135	135	135	220	270
C	450	470	470	580	580
D	850	850	850	1250	1482
E	900	900	900	1310	1550
F	1640	1610	1610	2215	2480
G	360	360	360	414	414
H	253	257	257	336	386
Poids	39 Kg	37,5 Kg	36 Kg	81 Kg	123 Kg

VÉRINS DE FOSSE

TRS750

459 €
500,88 €

TRS1200

768 €
853,43 €

	TRS750	TRS1200
Capacité	750 Kg	1200 Kg
A	1110	1110
B	820	815
C	315	315
D	1930	1925
E	60	60
F	720	720
Poids	28 Kg	34 Kg



CRICS BOUTEILLES OLÉOPNEUMATIQUES

BRA20 20 t

562 €
624,61 €

BRA30 30 t

658 €
731,18 €

	BRA20	BRA30
Capacité	20 t	30 t
A	234	242
B	138	138
C	75	75
D	447	455
Poids	15,5 Kg	23,5 Kg

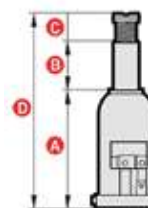

Pression télécommande
7 bars et au moins
270L/min

SUPPORT DE BOÎTE

PF350

318 €
353,53 €

Pour série TRS -
Capacité 350 Kg

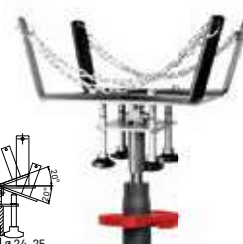
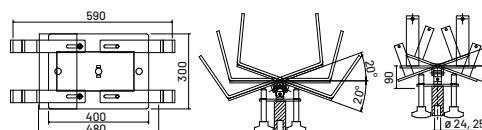

GRUE PLIANTE

GRUE PLIANTE

MG1000

1 015 €
1 127,67 €

MG1000	
Capacité	1 000 Kg
A	1 480
B	2 340
C	1 600
D	880
E	80
G	540
R-mini	1 000
R-maxi	1 300
Poids	117 Kg

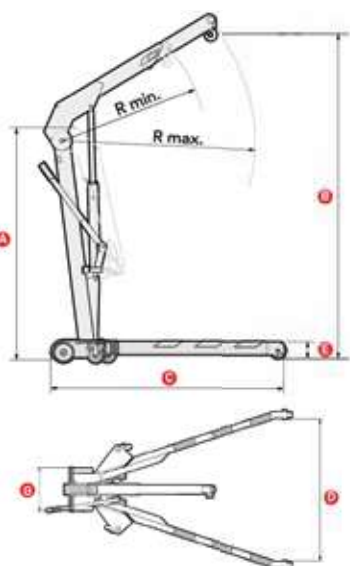

Système d'articulation des bras de roue avant



Flèche 4 positions :
1000 kg - 800 kg -
600 kg - 300 kg

VÉRINS DE FOSSE

MV5

469 €
522,83 €



MV15

726 €
806,79 €



	MV5	MV15
Capacité	500 Kg	1 500 Kg
A	1 130	1 150
B	800	780
C	320	380
D	1 930	1 930
F	510	610
Poids	33 Kg	60 Kg

SUPPORT DE BOÎTE

Pour série MV - Capacité 100 Kg

MPS15V

368 €
409,03 €

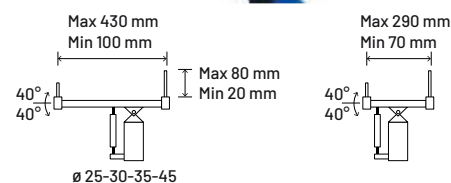

GPS9510

Ø intérieur 10

250 €
313,35 €

ENROULEUR D'AIR

Enrouleur de 15 m + 1 m avec boîtier plastique haute résistance fourni avec dispositif d'arrêt du tuyau tous les 50 cm

GPS9508

Ø intérieur 8

216 €
270,10 €

ENROULEUR TAMBOUR OUVERT PL

GPS9610

446 €
558,69 €

Enrouleur tuyau Ø 10 intérieur - Longueur : 20 m - Filetage Entrée : 1/2 F - Sortie : 3/8 M

GPS9613

484 €
605,15 €

Enrouleur tuyau Ø 13 intérieur - Longueur : 20 m - Filetage Entrée : 1/2 F - Sortie : 1/2 M

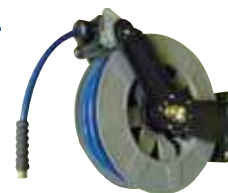

ENROULEUR ÉLECTRIQUE

GPX9615

292 €
365,70 €

Enrouleur de câble 15 m
Câble 3 x 2,5
Sans prise
Avec protection thermique



RALLONGE D'AIR

GPS101810

131 €
164,43 €

Ø intérieur 10
Longueur 10 m

Flexible antistatique avec coupleur
Sécurité et embout
Idéal pour travaux de peinture



GPS101510

Ø intérieur 10
Longueur 10 m

83 € 103,60 €

Flexible haute résistance
Rallonge résistante 20 bar Ø 8/10
Intérieur avec embout et coupleur
Femelle de sécurité

GPS081310

Ø intérieur 8
Longueur 10 m

72 € 90,85 €



CENTRALES D'ASPIRATION

CENTRALE D'ASPIRATION AVEC 1 PONCEUSE ÉLECTRIQUE Ø 150 - DÉCOLMATAGE AUTOMATIQUE

SA385PE 1 556 €
1 918,35 €

Centrale d'aspiration à décolmatage automatique avec ponceuse Ø150 électrique



SA385PN 1 256 €
1 684,90 €

Centrale d'aspiration à décolmatage automatique avec ponceuse Ø150 pneumatique



MOTEUR : 1 - TENSION : 230V - PUISSANCE : 1400 w - CLASSE : M - DÉBIT D'AIR : 200 m³/h - DÉPRESSION : 245 mbar - SURFACE FILTRATION : 8 700 cm² - NIVEAU SONORE : 67 dBA - CAPACITÉ CUVE : 35 l - POIDS : 18,5 kg

Télécommande électrique et pneumatique



Filtration des poussières ≥ 0,1 mg/m³



Équipée de 2 roues pivotantes avec frein



Voyant + alarme indiquant un sac plein ou colmatage des filtres

OFF > Arrêt / stop
MAN > La machine tourne en continue comme un aspirateur standard
MAN-VBR > Au démarrage les 2 filtres sont décolmatés successivement, puis la machine tourne en continue. Le décolmatage se produit ensuite en fonction des besoins.
AUT > la machine électrique ou pneumatique branchée sur l'aspirateur va le démarrer ou l'arrêter automatiquement. Le décolmatage va se faire en fonction de l'état des filtres.

Inclus :
2 filtres HEPA
1 sac HEPA microfibre



CENTRALE D'ASPIRATION SANS DÉCOLMATAGE

SA375PN

984 €
1 094,17 €

MOTEUR : 1
TENSION : 230V
PUISSANCE : 1400 W
DÉBIT D'AIR : 215 m³/h
DÉPRESSION : 2 400 mm
NIVEAU SONORE : 60 dBA
CAPACITÉ DE CUVE : 37 L
POIDS : 12,8 kg
TÉLÉCOMMANDE PNEUMATIQUE



Livrée avec 1 ponceuse GP4643 (voir p.20)
+ 1 flexible coaxial 5 m

POLISSEUSE COMPACT Ø 76 MM **2.0Ah + 4.0Ah M12**

DISQUE POLISSAGE/PONÇAGE : Ø 76/50 mm
 2 VITESSES VARIABLES : 0 à 2 800 tr/min / 0 à 8 300 tr/min
 BROCHE : M9 x 0,75
 POIDS AVEC BATTERIE : 1,0 kg

4 933 447 799

329 €
 M12 BPS-421X

4 933 447 791

229 €
 M12 BPS-0 (Sans batterie)

Livrée avec :
 1 batterie 12v 2Ah
 1 batterie 12v 4Ah
 1 chargeur
 1 coffret HD BOX
 + accessoires



FUEL POLISSEUSE Ø 180 MM **5.0Ah M18**

DISQUE POLISSAGE/PONÇAGE : Ø 180 mm
 8 VITESSES VARIABLES : 360 - 2 200 tr/min
 ÉLECTRONIQUE : démarrage progressif
 BROCHE : M14
 POIDS AVEC BATTERIE : 2,2 kg

4 933 451 550

699 €
 M18 FAP180-502X

4 933 451 552

449 €
 M18 FAP180-0X (Sans batterie)

Livrée avec :
 2 batteries 18v 5Ah
 1 chargeur 12v-18v
 1 coffret HD BOX



PISTOLET À COLLE TRÈS PUISSANT **2.0Ah M18**

CONTENANCE : tube transparent 400 ml
 PRESSION : 4 500 Nm
 NOMBRE DE VITESSES : 6
 POIDS AVEC BATTERIE : 2,3 kg

4 933 441 812

509 €
 C18 PCG-400T-201B

4 808 1076

80 €
 Option pour cartouche
 - Récepteur pour
 cartouche 250 et 300 ml

Livré avec :
 1 batterie 18 V 2 Ah
 1 chargeur
 Sac de transport



POLISSEUSE ORBITALE EXCENTRATION 15 MM Ø 125 MM **5.0Ah M18**

VITESSE À VIDE : 2 650 - 5 100 tr/min
 PLATEAU : Ø 125/15 mm
 OSCILLATION : Ø 15 mm
 POIDS AVEC BATTERIE : 3,2 kg

4 933 478 835

649 €
 M18 FROP15-502X

4 933 478 834

399 €
 M18 FROP15-0X (Sans batterie)

Livrée avec :
 2 batteries 18 V 5 Ah
 1 chargeur
 HB BOX



FUEL BOULONNEUSE À CHOCS COMPACTE 1/2"

5.0Ah 1/2 M12

CAPACITÉ MAXI : M18 - COUPLE SERRAGE : 542 Nm
 - COUPLE DE DESSERRAGE : 746 Nm - 4 MODES VITESSES : 0-930 / 0-2100 / 0-3000 / 0-1300 tr/min
 - CADENCE DE FRAPPE : 0-1500 / 0-3000 / 0-3000 cps/min - RÉCEPTION : carré 1/2" - POIDS AVEC BATTERIE : 1,1kg

746 Nm

122 mm



Inclus
 2 batteries M12 HB5,
 1 chargeur,
 1 coffret HD BOX

4 933 493 455

4 933 493 454

469 €

279 €

M12 FCIWF12G3-502X

M12 FCIWF12G3-0 (Sans batterie)

FUEL BOULONNEUSE À CHOCS COMPACTE 1/2"

5.0Ah 1/2 M18

COUPLE MAXI : 339 Nm (34-339 Nm)
 4 MODES VITESSES : 0 à 900 tr/min - 0 à 1650 tr/min -
 0 à 1200 tr/min - 0 à 2 400 tr/min
 CADENCE DE FRAPPE : 0-1000 cps/min - 0-2 400 cps/min
 - 0-3 500 cps/min
 RÉCEPTION : carré 1/2"
 POIDS AVEC BATTERIE : 1,8 kg

339 Nm

124 mm



Livrée avec :
 2 batteries 18v 5Ah
 1 chargeur 12v-18v
 1 coffret HD BOX

4 933 478 444

4 933 478 443

599 €

299 €

M18 FIW2F12-502X

M18 FIW2F12-0X (Sans batterie)

FUEL BOULONNEUSE À CHOCS 1/2"

5.0Ah 1/2 M18

COUPLE MAXI : 881 Nm (47-745 Nm serrage)
 4 MODES VITESSES : 0 à 1200 tr/min - 0-900 cps/min
 CADENCE DE FRAPPE : 0 à 1950 tr/min - 0-2 100 cps/min,
 0 à 2 575 tr/min - 0-3 100 cps/min, 0 à 1 325 tr/min
 RÉCEPTION : carré 1/2"
 POIDS AVEC BATTERIE : 2,3 kg

881 Nm



Livrée avec :
 2 batteries 18v 5Ah
 1 chargeur 12v-18v
 1 coffret HD BOX

4 933 478 450

4 933 478 449

699 €

429 €

M18 FMTIW2F12-502X

M18 FMTIW2F12-0X (Sans batterie)

FUEL BOULONNEUSE À CHOCS 1/2"

5.0Ah 1/2 M18

COUPLE DE DESSERRAGE : 1 898 Nm
 COUPLE DE SERRAGE : 130-1 356 Nm
 4 MODES VITESSES : 0 à 550 tr/min - 0 à 1 400 tr/min -
 0 à 1 750 tr/min - 0 à 1 750 tr/min
 CADENCE DE FRAPPE : 0 - 950 cps/min - 0 à 1 750 cps/min
 - 0-2 100 cps/min - 0-2 100 cps/min
 RÉCEPTION : carré 1/2"
 POIDS AVEC BATTERIE : 3,3 kg

1 898 Nm



Livrée avec :
 2 batteries 18v 5Ah
 1 chargeur 12v-18v
 1 coffret HD BOX

4 933 459 727

4 933 459 726

769 €

479 €

M18 ONEFHIWF12-502X

M18 ONEFHIWF12-0X
 (Sans batterie)

FUEL BOULONNEUSE À CHOCS 3/4"

5.0Ah 3/4 M18

COUPLE DE DESSERRAGE : 2 034 Nm
 COUPLE DE SERRAGE : 702-1 138/1 627/1 627 Nm
 4 MODES VITESSES : 0 à 800 tr/min - 850 cps/min
 CADENCE DE FRAPPE : 0 à 1 300 tr/min - 1 850 cps/min,
 0 à 1 800 tr/min - 2 400 cps/min
 RÉCEPTION : carré 3/4"
 POIDS AVEC BATTERIE : 3,5 kg

2 034 Nm



Livrée avec :
 2 batteries 18 V 5 Ah
 1 chargeur
 1 coffret HB BOX



4 933 459 730

4 933 459 729

739 €

479 €

M18 ONEFHIWF34-502X

M18 ONEFHIWF34-0X (Sans batterie)

FUEL BOULONNEUSE À CHOCS 1"

8.0Ah 1 M18

CAPACITÉ MAXI : 2 400 Nm
 COUPLE DE SERRAGE : 530-1 020-1 800-2 033 Nm
 4 MODES VITESSES : 0 à 950 tr/min - 1 350 cps/min
 CADENCE DE FRAPPE : 0 à 1 080 tr/min - 1 650 cps/min,
 0 à 1 370 tr/min - 2 100 cps/min, 0 à 1 670 tr/min - 2 500 cps/min
 RÉCEPTION : carré 1"
 POIDS AVEC BATTERIE : 5,9 kg

2 400 Nm



Livrée avec :
 2 batteries 18v 8Ah FORGE
 1 chargeur 12v-18v
 1 coffret HD BOX



4 933 499 254

4 933 459 732

1 049 €

649 €

M18 ONEFHIWF1-802X

M18 ONEFHIWF1-0X (Sans batterie)

FUEL BOULONNEUSE À CHOCS DROITE 1"

12.0Ah 1 M18

CAPACITÉ MAXI : 2 711 Nm
 COUPLE DE SERRAGE : 1 180-1 254-1 966-2 576 Nm
 4 MODES VITESSES : 600-700-900-1 200 tr/min
 CADENCE DE FRAPPE : 750-930-1 200-1 440 cps/min
 RÉCEPTION : carré 1"
 POIDS AVEC BATTERIE : 11,1 kg

2 711 Nm



Livrée avec :
 1 batterie 18V 12Ah FORGE
 1 chargeur 12v-18v
 1 coffret HD BOX



4 933 499 253

4 933 472 071

1 549 €

1 099 €

M18 ONEFHIWF1DS-121C

M18 ONEFHIWF1DS-0C (Sans batterie)

FUEL BOULONNEUSE À CHOCS DROITE 1" AVEC BROCHE LONGUE

12.0Ah 1 M18

CAPACITÉ MAXI : 2 711 Nm
 COUPLE DE SERRAGE : 1 180-1 254-1 966-2 576 Nm
 4 MODES VITESSES : 600-700-900-1 200 tr/min
 CADENCE DE FRAPPE : 750-930-1 200-1 440 cps/min
 RÉCEPTION : carré 1"
 POIDS AVEC BATTERIE : 12,7 kg

2 711 Nm



Livrée avec :
 1 batterie 18V 12Ah FORGE
 1 chargeur 12v-18v
 1 coffret HD BOX



4 933 499 251

1 549 €

M18 ONEFHIWF1D-121C



VISSEUSE COMPACTE

2.0Ah **M12**

CAPACITÉ BOIS/ACIER : Ø 22/10 mm
 2 VITESSES VARIABLES : 0 à 400 tr/min - 0 à 1500 tr/min
 COUPLE MAXI : 30 Nm
 POIDS AVEC BATTERIE : 1 kg

4 933 441 900

199 €

M12 BD-202C

30
Nm



Livrée avec :
 2 batteries 12v 2Ah
 1 chargeur 12v
 1 coffret



FUEL PERCEUSE VISSEUSE COMPACTE

6.0Ah **M12**

CAPACITÉ BOIS/ACIER : Ø 35/13 mm
 COUPLE MAXI : 45 Nm
 2 VITESSES VARIABLES : 0 à 450 tr/min - 0 à 1550 tr/min
 MANDRIN AUTOSERRANT : Ø 13 mm
 POIDS AVEC BATTERIE : 1,4 kg

4 933 479 875

339 €

M12 FDD2-602X

45
Nm



Livrée avec :
 2 batteries 12v 6Ah
 1 chargeur 12v
 1 coffret HD BOX



PERCEUSE VISSEUSE COMPACTE 13 MM

5.0Ah **M18**

CAPACITÉ BOIS/ACIER : Ø 76/13 mm
 COUPLE MAXI : 82 Nm
 2 VITESSES VARIABLES : 0 à 550 tr/min
 FRAPPE : 0 à 1800 tr/min
 MANDRIN AUTOSERRANT : Ø 13 mm
 POIDS AVEC BATTERIE : 2 kg

4 933 464 515

459 €

M18 BLDD2-502X

4 933 464 514

229 €

M18 BLDD2-0X (Sans batterie)

82
Nm



Livrée avec :
 2 batteries 18v 5Ah
 1 chargeur 12v-18v
 1 coffret HD BOX



FUEL CLÉ À CLIQUET HAUTE VITESSE 1/4

M12 **1/4**

CARRÉ MÂLE : 1/4
 VITESSES : 0 à 450 tr/min
 COUPLE : 47 Nm
 HAUTEUR DE TÊTE : 19 mm
 LONGUEUR : 272 mm
 POIDS : 1 kg

4 933 478 171

249 €

M12 FHIR14

47
Nm



FUEL CLÉ À CLIQUET 1/2

M12 **1/2**

CARRÉ MÂLE : 1/2
 VITESSES : 0 à 175 tr/min
 COUPLE : 81 Nm
 LONGUEUR : 290 mm
 POIDS : 1,5 kg

4 933 459 800

239 €

M12 FIR12

81
Nm

Livrée sans chargeur
 ni batterie

CLÉ À CLIQUET

2.0 Ah 1/4 M12

CARRÉ MÂLE : 1/4 VITESSES : 0 à 250 tr/min
COUPLE : 47 Nm
HAUTEUR DE TÊTE : 19 mm
LONGUEUR : 274 mm
POIDS : 0,92 kg

47 Nm



Livrée avec :
1 batterie M12 B2
1 chargeur
1 sac de transport

4933 441 725

279 €

M12 IR 201B1/4



FUEL PONCEUSE À BANDE 10MM

4.0 Ah M12

LARGEUR BANDE: 10 mm
VITESSE: variable
VITESSE À VIDE : 0-7200 / 0-14500 tr/min
VITESSE BANDE : 0-500 / 0-1110 m/min
POIDS AVEC BATTERIE : 1,2 Kg

10x330 mm



Livrée avec :
2 batteries M12 B4
1 chargeur
1 sac de transport

4 933 480 959

459 €

M12 FBFL10-402B



FUEL MEULEUSE D'ANGLE Ø 125 AVEC FREIN

5.0 Ah M18

DIAMÈTRE DISQUE : 125
VITESSE À VIDE : 8 500 tr/min
TEMPS DE FREINAGE : < 2 sec
PROTECTION : anti-KICKBACK
ANTIDÉMARRAGE INTEMPESTIF
ÉCROU FIXTEC SANS OUTILS
POIDS AVEC BATTERIE : 2,7 Kg



Livrée avec :
2 batteries 18v 5Ah
1 chargeur 12v-18v
1 coffret HD BOX

4 933 478 430

599 €

M18 FSAG125XB-502X

4 933 478 429

329 €

M18 FSAG125XB-0X
(Sans batterie)



DÉCAPEUR THERMIQUE

5.0 Ah M18

TEMPÉRATURE DE TRAVAIL : 470°C
DÉBIT D'AIR : 170 l/min
POIDS AVEC BATTERIE : 1,4 Kg
FOURNI AVEC 2 BUSES



Livrée avec :
2 batteries 18 V 5 Ah
1 chargeur 12 V et 18 V
En coffret

4 933 459 772

399 €

M18 BHG-502

4 933 459 771

179 €

M18 BHG-0 (Sans batterie)





SCIE SABRE HACKZALL COMPACTE

FUEL 5.0Ah M18

VITESSES VARIABLE : 0 à 3 000 cps/min
 COURSE : 22 mm
 POIDS AVEC BATTERIE : 2,6 kg



4 933 459 885

499 €
M18 FHZ-502X

4 933 459 887

289 €
M18 FHZ-0X (Sans batterie)

Livrée avec :
 2 batteries 18v 5Ah
 1 chargeur 12v-18v
 1 coffret HD BOX
 Et accessoires



SCIE CIRCULAIRE 55 MM POUR BOIS ET PLASTIQUE

4.0Ah M18

VITESSE À VIDE : 3 500 tr/min
 PROFONDEUR DE COUPE À 90° : 55 mm
 PROFONDEUR DE COUPE À 45° : 39 mm
 Ø LAME SCIE : 165 mm
 ALÉSAGE : 15,87 mm
 POIDS AVEC BATTERIE : 3,8 kg



4 933 441 400

579 €
HD18 CS-402B

4 933 419 134

299 €
HD18 CS-0 (Sans batterie)

Livrée avec :
 2 batteries 18v 4Ah
 1 chargeur 12v-18v
 Sac de transport



RIVETUSE 12V, 2AH

2.0Ah M12

9 000 Nm

CAPACITÉ RIVET : 2,4 - 4,8
 (aluminium-acier-inox)
 COURSE : 20,32 mm
 FORCE DE TRACTION : 9 000 Nm
 POIDS AVEC BATTERIE : 2,1 kg

Livrée avec :
 1 batterie 12v 2Ah
 1 chargeur
 1 coffret HD BOX
 Et accessoires



4 933 464 405

469 €
M12 BPRT-201X

4 933 464 404

399 €
M12 BPRT-0 (Sans batterie)



FUEL RIVETUSE ONE KEY

2.0Ah M18

20 000 Nm

FORCE DE TRACTION : 20 000 Nm
 CAPACITÉ RIVET : 4,8 à 7 mm
 COURSE : 30 mm
 POIDS AVEC BATTERIE : 2,5 kg

Livrée avec :
 1 batterie 18v 2Ah
 1 chargeur 12-18V
 1 coffret HD BOX



4 933 478 602

1 199 €
M18 ONEFPRT-202X

4 933 478 601

999 €
M10 ONEFPRT-0X (Sans batterie)

FER À SOUDER **2.0Ah** **M12**

Temps de chauffe rapide 20 à 30 secondes

TÊTE ORIENTABLE : 0°, 45° et 90°

PUISSANCE : 90 W

TEMPÉRATURE : 400°C

POIDS AVEC BATTERIE : 0,5 kg

4 933 459 761

199 €

M12 SI201-C



Livré avec :
1 batterie 12 V 2 Ah, chargeur
et coffret



POMPE À GRAISSE

4.0Ah **M12**

PRESSION : 562 bars

AUTONOMIE : + ou - 7 cartouches

POIDS AVEC BATTERIE : 3,2 Kg

4 933 441 675

299 €

M12 GG-401B



Livrée avec :
1 batterie 12 V 4 Ah
1 chargeur
1 sac de transport



POMPE À GRAISSE

2.0Ah **M18**

PRESSION MAX : 690 bars

AUTONOMIE : + ou - 7 cartouches

DÉBIT CONTINU ET RÉGLABLE

AVEC MOLETTE

POIDS AVEC BATTERIE : 3,9 Kg

4 933 440 490

459 €

M18 GG-201C

4 933 440 493

349 €

M18 GG-0 (Sans batterie)



Livrée avec :
1 batterie 18v 2Ah
1 chargeur 12v-18v
1 coffret HD BOX



COMPRESSEUR GONFLEUR

M18

PRESSION MAX : 10,3 bars / 150psi

TUYAU : 920 mm

CAPACITÉ : 40 l/min

POIDS : 4,8 Kg

4 933 478 706

199 €

M18 BI-0



Livrée en boîte carton sans
chargeur ni batterie



MILWAUKEE



M12 2.0Ah

M12 B2
Batterie 12 V 2,0 Ah

4 932 430 064

49 €



M12 6.0Ah

M12 B6
Batterie 12 V 6,0 Ah

4 932 451 395

109 €



M18 2.0Ah

M18 B2
Batterie 18 V 2,0 Ah

4 932 430 062

119 €



M18 5.0Ah

M18 B5
Batterie 18 V 5,0 Ah

4 932 430 483

169 €



M18 8.0Ah

M18 FB8
Batterie 18 V 8,0 Ah
FORGE

4 932 492 131

259 €



M18 12.0Ah

M18 FB12
Batterie 18 V 12,0 Ah
FORGE

4 932 492 651

319 €

M12 M18

4 932 451 079

109 €

M12-18 FC
Chargeur rapide



M18 M12

4 933 459 217

299 €

M18-M12
Pack chargeur
+ batterie
2 batteries
M18-B5
+ 1 batterie
M12-B2 offerte



Conditions de garantie

Les produits MILWAUKEE sont garantis 1 an avec extension possible à 3 ans pour les machines, à 2 ans pour les batteries après enregistrement du produit sur le site MILWAUKEE warranty.milwaukeetool.eu

  <p>GARANTIES ET ENREGISTREMENT</p> <p>Pour bénéficier gratuitement de l'extension de garantie constructeur jusqu'à 3 ans pour vos outils, il vous suffit d'enregistrer votre produit sur le site.</p> <p>EN SAVOIR PLUS</p> <p>Suivez le tutoriel pas-à-pas pour enregistrer un produit Milwaukee®</p> <p>VOIR LA VIDÉO</p>	 <p>DEMANDE DE RÉPARATION EN LIGNE (E-SERVICE)</p> <p>Que vous soyez revendeur ou utilisateur Milwaukee, vous pouvez faire une demande d'emballage pour réparation d'un outil sous garantie en ligne. Vous pouvez choisir le lieu d'emballage, le point de livraison et nous prouver votre adresse en quelques étapes de réparation.</p> <p>EN SAVOIR PLUS</p> <p>Suivez le tutoriel pas-à-pas pour enregistrer votre outil Milwaukee® en réparation.</p> <p>VOIR LA VIDÉO</p>	 <p>GUIDE DE GARANTIE MILWAUKEE</p> <p>For the use of our customers / commercial partners and our service agents to assist in dealing with battery work, material and defective parts for warranty repair purposes.</p> <p>GUIDE DE GARANTIE MILWAUKEE</p>	 <p>LE SERVICE PLATINUM</p> <p>Milwaukee propose pour ses clients une offre de services local inclus. Cette offre appelée le PLATINUM SERVICE, comprend l'exécution et la réparation des machines pour une durée de 90 jours.</p> <p>EN SAVOIR PLUS</p>
--	--	--	--

Toutes les informations contenues dans ce catalogue sont susceptibles d'être modifiées sans préavis. Textes et photos non contractuels. Tous les accessoires et machines présentés sont conformes aux réglementations du Ministère du travail. Poids EPTA procédure 01/2003. Énergie de frappe EPTA procédure 05/2009. *Les prix indiqués sont donnés à titre indicatif, votre revendeur est libre de fixer ses prix de vente. Les prix indiqués sont hors taxes *Les prix n'incluent pas l'éco-participation. Ne pas jeter sur la voie publique.

CENTRALES D'ASPIRATION

CENTRALE MULTIPOSTE

SA529PNPX

2 335 €
~~2 584,85 €~~



Décolmatage manuel

Livrée avec 1 ponceuse GP4643
(voir p.20) + 1 flexible coaxial

MOTEUR : 2
TENSION : 230 V
PUISSANCE : 2 400 W
DÉBIT D'AIR : 360 m³/h
DEPRESSION : 2 200 mm
NIVEAU SONORE : 72 dBA
CAPACITÉ DE CUVE : 72 L
CABLE D'ALIMENTATION : 8 m
TÉLÉCOMMANDE ÉLECTRIQUE
ET PNEUMATIQUE



Cuve basculante



SA529PE

2 567€
~~2 853,14€~~

Livrée avec clip pour maintien de câble et
de tuyau d'aspiration
+ 1 ponceuse XPE4658 (voir p.22)
+ 1 flexible d'aspiration de 3,5 m

CENTRALE D'ASPIRATION AVEC DÉCOLMATAGE 2400 W

SA533PNPX

2 849 €
~~3 165,55 €~~

Décolmatage manuel

Livrée avec 2 ponceuses
+ 2 flexibles coaxiaux
+ 1 étagère
+ 2 perches



GP4643 (voir p.20)



GP4633 Finition
(voir p.20)

SA531PNPX

2 664 €
~~2 980,88 €~~

Décolmatage manuel

Livrée avec 2 ponceuses
+ 2 flexibles coaxiaux
+ 1 étagère



GP4643 (voir p.20)



GP4633 Finition
(voir p.20)



EQUIPEMENTS CENTRALES

	SA529PNPX	SA531PNPX	SA533PNPX
Ponceuse	1	2	2
Plateau	●	●	●
Étagère		●	●
Perche		●	●
Décolmatage	●	●	●



PONCEUSES

PONCEUSE ORBITALE Ø 150

La ponceuse la plus vendue en carrosserie automobile. Ponceuse à très faible vibration, seulement 2,44 m/s². Elle est équipée d'une gâchette légèrement rallongée qui limite les risques de tendinite.

GP4643 219 €
280,39 €

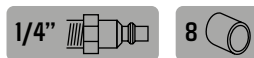

VITESSE VARIABLE : 12 000 tr/min
EXCENTRATION : 5 mm
NIVEAU SONORE : 84,7 dBA
VIBRATION : 2,44 m/s²
POIDS : 0,89 kg

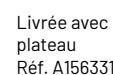
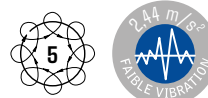

Livrée avec plateau
Réf. A156331

GP4633 219 €
280,39 €

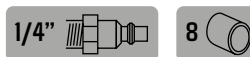

VITESSE VARIABLE : 12 000 tr/min
EXCENTRATION : 2,5 mm
NIVEAU SONORE : 84 dBA
VIBRATION : 3,27 m/s²
POIDS : 0,89 kg



Livrée avec plateau
Réf. A156331

PONCEUSE ORBITALE Ø 75

Mini ponceuse revolver avec son petit plateau Ø 75 et sa très faible excentration 2,5mm, elle est idéale pour les petits travaux de préparation de surfaces. Nouvelle gamme silencieuse 74,2 dB !



GP4506

169 €
212,89 €



Livrée avec plateau
Réf. GP3710-31A

VITESSE DE ROTATION : 17 000 tr/min - FIXATION PLATEAU : 5/16-24
EXCENTRATION : 1,5 mm - CONSOMMATION D'AIR : 170 l/min - NIVEAU SONORE : 74,2 dBA - VIBRATION : 1,2 m/s² - POIDS : 0,72 kg

PONCEUSE ORBITALE INDUSTRIE Ø 150

VITESSE VARIABLE : 12 000 tr/min
EXCENTRATION : 5 mm
NIVEAU SONORE : 76 dBA
VIBRATION : 1,99 m/s²
POIDS : 0,91 kg

GP4672

368 €
480,30 €



Livrée avec plateau
Réf. A156331

PONCEUSE ORBITALE Ø 150

VITESSE VARIABLE : 12 000 tr/min
EXCENTRATION : 5 mm
NIVEAU SONORE : 74 dBA
VIBRATION : 3,1 m/s²
POIDS : 0,79 kg

GP4642

279 €
351,14 €

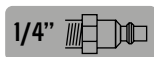

Livrée avec plateau
Réf. A156331



PONCEUSE ORBITALE DE FINITION Ø 150

VITESSE VARIABLE : 12 000 tr/min
EXCENTRATION : 2,5 mm
NIVEAU SONORE : 74 dBA
VIBRATION : 3,1 m/s²
POIDS : 0,79 kg

GP4632

279 €
351,14 €

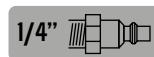

Livrée avec plateau
Réf. A156331

PONCEUSES ET SURFACEURS

SURFACEUR Ø 150 2 MAINS

Idéal, pour la préparation des surfaces à aplanir dans le nautisme, l'utilitaire ou le poids lourds. Produit recommandé après la mise en place du mastic. Mouvement épicycloïdal de 5 mm.

GP4721 363 €
453,96 €

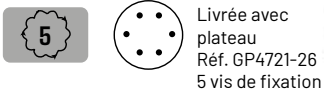
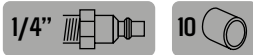

VITESSE DE ROTATION : 900 tr/min
EXCENTRATION : 5 mm
PLATEAU : Ø 150
AVEC ASPIRATION
NIVEAU SONORE : 85 dBA
VIBRATION : 0,7 m/s²
POIDS : 1,83 kg

NOUVEAUTÉ



SURFACEUR Ø 150

GP4717 323 €
404,30 €

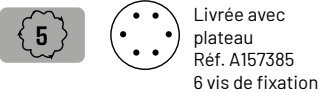
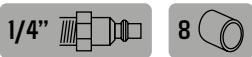

Livrée avec plateau
Réf. A157385
6 vis de fixation



VITESSE DE ROTATION : 1000 tr/min - EXCENTRATION : 5 mm - PLATEAU : Ø 150 avec 6 trous d'aspiration - AVEC ASPIRATION - NIVEAU SONORE : 80 dBA - VIBRATION : 0,8 m/s² - POIDS : 1,2 kg

SURFACEUR Ø 200

GP4734 451 €
563,96 €

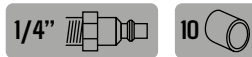

Livrée avec plateau
Réf. GP4729-26



VITESSE DE ROTATION : 900 tr/min - FIXATION PLATEAU : 5 vis - EXCENTRATION : 5 mm - AVEC ASPIRATION - NIVEAU SONORE : 93,8 dBA - VIBRATION : 4,16 m/s² - POIDS : 2 kg

PONCEUSE ORBITALE Ø 75

GP4612 273 €
341,35 €

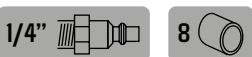

Livrée avec plateau
Réf. A153327



VITESSE DE ROTATION : 12 000 tr/min - EXCENTRATION : 2,5 mm - CONSOMMATION D'AIR : 481 l/min - AVEC ASPIRATION - NIVEAU SONORE : 70 dBA - VIBRATION : 3,5 m/s² - POIDS : 0,71 kg

PONCEUSE ORBITALE 70 X 198

GP4342 367 €
459,00 €

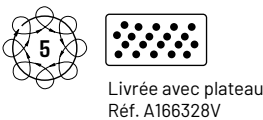
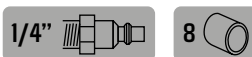

Livrée avec plateau
Réf. A166328V



VITESSE DE ROTATION : 10 000 tr/min - PLATEAU : 70x98 - EXCENTRATION : 5 mm - CONSOMMATION D'AIR : 481 l/min - AVEC ASPIRATION - NIVEAU SONORE : 75 dBA - VIBRATION : 3,34 m/s² - POIDS : 0,96 kg

PONCEUSE À BANDE 10 X 330

GP4811 185 €
232,10 €

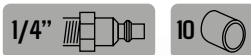

VITESSE DE ROTATION : 10 000 tr/min
NIVEAU SONORE : 84 dBA
VIBRATION : 3,8 m/s²
POIDS : 0,78 kg

PONCEUSE À BANDE 20 X 520

GP4814 229 €
288,03 €



VITESSE DE ROTATION : 16 000 tr/min
NIVEAU SONORE : 85 dBA
VIBRATION : 3,1 m/s²
POIDS : 0,92 kg

PONCEUSES ÉLECTRIQUES



XPE4658

499 €
562,31 €



XPE4648

499 €
562,31 €



Livrée avec plateau
Réf. A156331

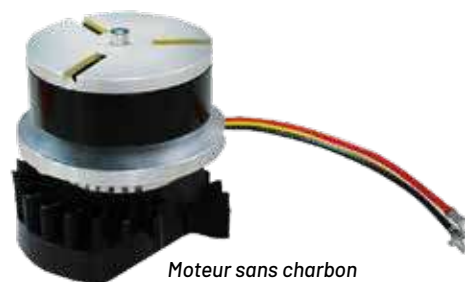

Moteur sans charbon

PONCEUSE ORBITALE ÉLECTRIQUE Ø 150

Ponceuse électrique pour aspiration centralisée. Equipée d'un transformateur intégré. Système de refroidissement breveté. Tableau de contrôle intuitif. Livrée avec 10 clips pour maintien du câble électrique sur le flexible poussière.

VITESSE VARIABLE : 4 000 - 5 000 - 6 000 - 7 000 - 8 000 - 9 000 - 10 000

tr/min

EXCENTRATION : XPE4658 : 5 mm - XPE4648 : 2,5 mm

PUISSANCE : 350 W

NIVEAU SONORE : 71 dBA

VIBRATION : 1,77 m/s²

POIDS : 1,2 kg

PONCEUSE ORBITALE ÉLECTRIQUE Ø 75

VITESSE VARIABLE : 4 000 - 7 000 - 9 000 - 10 000 tr/min

EXCENTRATION : 2,5 mm

PUISSANCE : 350 W

NIVEAU SONORE : 62,5 dBA

VIBRATION : 1,81 m/s²

POIDS : 1,2 kg



Sans aspiration

XPE4610

399 €
448,65 €



Livrée avec plateau
Réf. A153427



PONCEUSE À PATIN ÉLECTRIQUE 75 X 100

VITESSE VARIABLE : 4 000 - 7 000 - 9 000 tr/min

EXCENTRATION : 3 mm

PUISSANCE : 350 W

NIVEAU SONORE : 62 dBA

VIBRATION : 4,97 m/s²

POIDS : 1,2 kg



Pour une aspiration centralisée

XPE4322

454 €
505,47 €

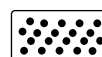

Livrée avec plateau
Réf. A164328

PROTECTION POUR PLATEAUX Ø 150

A165329

25 €
30,97 €

Pour plateau 6-7 trous
(vendu par 5 pcs)



A165331

23 €
29,14 €

Pour plateau multitrous
(vendu par 5 pcs)



PLATEAUX VELCRO AVEC FILETAGE 5/16 MÂLE

A153327

18 €
22,56 €

Plateau Ø 75
velcro non aspirant



A156327

25 €
31,45 €

Plateau Ø 150
velcro non aspirant



A156328

29,50 €
36,92 €

Plateau Ø 150
velcro aspirant 6 tr



A156329

29,50 €
36,92 €

Plateau Ø 150
velcro aspirant 7 tr



PONCEUSE À PATIN ÉLECTRIQUE 70 X 198

VITESSE VARIABLE : 4 000 - 7 000 - 9 000 tr/min

EXCENTRATION : 3 mm

PUISSANCE : 350 W

NIVEAU SONORE : 68,5 dBA

VIBRATION : 7,3 m/s²

POIDS : 1,45 kg



Pour une aspiration centralisée

XPE4342

599 €
674,98 €

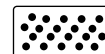

Livrée avec plateau
Réf. A166328V

A156331

42 €
51,96 €

Plateau Ø 150 velcro
aspirant multi-trous



LUSTREUSES



LUSTREUSE Ø 150-178

Lustreuse polisseuse de gamme « Professionnelle », légère avec régulateur de vitesse. Elle offre une très bonne prise en main avec sa poignée latérale pour droitier et gaucher.

GP3730

1/4"



8



280 €
350,81 €

VITESSE DE ROTATION : **2 500 tr/min** - PUISSANCE : **780 W**
CONSUMMATION D'AIR : **226 l/min** - FIXATION PLATEAU : **5/8**
NIVEAU SONORE : **85 dBA** - VIBRATION : **1,1 m/s²** - POIDS : **2,25 kg**

MINI LUSTREUSE Ø 75 SUR BATTERIE

XPE3758

327 €
383,48 €

VITESSE DE ROTATION :
700 - 2 500 tr/min
BATTERIE : **10,8 V 2.0 AH LI-ION**
NIVEAU SONORE : **71,6 dBA**
VIBRATION : **0,66 m/s²**
POIDS : **1,06 kg**
(avec batterie)



Livrée avec 2 batteries et 1 chargeur

MINI LUSTREUSE Ø 75

GP3710

171 €
214,63 €

1/4"



10



VITESSE DE ROTATION : **2 100 tr/min**
CONSUMMATION D'AIR : **170 l/min**
FIXATION PLATEAU : **5/16**
NIVEAU SONORE : **74 dBA**
VIBRATION : **2,3 m/s²**
POIDS : **0,77 kg**

Livrée avec plateau
Réf. GP3710-31A



LUSTREUSE ÉLECTRIQUE Ø 150

XPE3958

198 €
220,00 €

VITESSE DE ROTATION : **700 à 2 500 tr/min** - ARBRE DE SORTIE : **M14**
PUISSANCE : **800 W** - POIDS : **2,2 kg** - DÉMARRAGE SOFT-START PROGRESSIF



MINI LUSTREUSE DE PAUME Ø 75

GP3810

320 €
400,59 €

1/4"



8



VITESSE DE ROTATION :
3 000 tr/min
CONSUMMATION D'AIR : **360 l/min**
FIXATION PLATEAU : **5/16-24 M**
NIVEAU SONORE : **75 dBA**
VIBRATION : **1,4 m/s²**
POIDS : **0,58 kg**



Livrée avec plateau
Ref. A153327

LUSTREUSE XPE3958 AVEC KIT DE LUSTRAGE

XPE3958KLS

358 €
398,00 €

Livrée dans un sac avec 3 poches
500 ml (LP100 - LP110 - LP120)
+ 3 mousses de lustrage Ø 150 (AP005 - AP015 - AP025)
+ 1 chiffon micro fibre
+ 1 plateau velcro Ø 125 (AP001)



OUTILS SPÉCIFIQUES

DÉPOINTEUSE EN COFFRET



GP5652BC

340 €
425,04 €

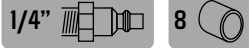

Livrée avec 5 forets à dépointer, 1 huileur et un raccord articulé

VITESSE DE ROTATION : 1600 tr/min - CONSOMMATION D'AIR : 420 l/min - NIVEAU SONORE : 81 dBA - VIBRATION : 0,3 m/s² - POIDS : 2,10 Kg

JEUX DE 5 FORETS À DÉPOINTEUR

GPS350F06

76 €
94,73 €

Forets à dépointer
Ø 6



GPS350F08

76 €
94,73 €

Forets à dépointer
Ø 8



SCIE SABRE

GP5612

174 €
216,70 €

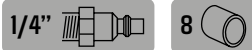

CAPACITÉ DE COUPE : 2 mm - VIBRATION : 12,59 m/s² - NIVEAU SONORE : 90 dBA - POIDS : 0,63 kg

SCIE SABRE

Scie sabre grosse capacité avec mandrin rapide. Echappement orientable. Coupe rapide grâce à sa course de 11 mm. Puissante et maniable.

GP5620

235 €
294,35 €



PUISSANCE : 372 W - VITESSE : 5 000 cps/min - COURSE : 11 mm - CAPACITÉ DE COUPE : 6 mm - VIBRATION : 12,96 m/s² - POIDS : 1,1 kg

SOUFFLETTE BEC COURT

GP6113

9,85 €
12,31 €

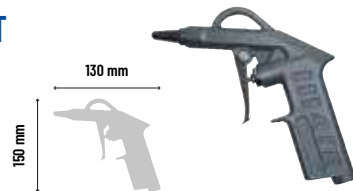

SOUFFLETTE BEC COURT - GACHETTE PROGRESSIVE - LONGUEUR : 130 mm - HAUTEUR : 150 mm - ÉPAISSEUR : 22 mm - POIDS : 0,15 kg

SOUFFLETTE BEC LONG

GP6114

14,40 €
18,01 €

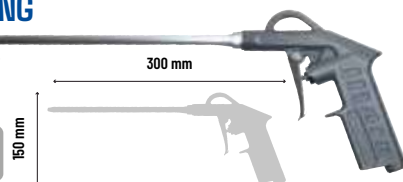

SOUFFLETTE BEC COURT - GACHETTE PROGRESSIVE - LONGUEUR : 300 mm - HAUTEUR : 150 mm - ÉPAISSEUR : 22 mm - POIDS : 0,15 kg



Vendues uniquement en blister de 2 lames (Prix d'une lame)

9707335

Lame droite affûtée 35 mm

56,20 €
62,43 €

9708160

Lame droite affûtée 60 mm

59,50 €
66,05 €

9794110

Lame droite affûtée 110 mm

65,30 €
72,53 €



9707624

Lame en U affûtée 24 mm

59,50 €
66,05 €

9707936

Lame en U affûtée 36 mm

59,50 €
66,05 €

9710163

Lame en U affûtée 63 mm

56 €
62,30 €

9711190

Lame en U affûtée 90 mm

70 €
77,90 €

9710222

Lame oscillante
Ø 63

46 €
51,13 €

9710311

Lame oscillante
Ø 80

46 €
51,13 €



LAME SCIE SABRE

Pochette de 5 lames

RA31318

Lame grosse
dent

18,30 €
22,84 €

RA31324

Lame dents
medium

18,30 €
22,84 €

RA31332

Lame dent
fine

18,30 €
22,84 €



PACK SOUFFLETES



GPS9118PACK

202 €
224,53 €

Présentoir 20 soufflettes



GPS9111PACK

113 €
142,10 €

Présentoir 10 soufflettes

GPS9118

12,40 €
15,45 €

Longueur : 112 mm



GPS9111

12,50 €
15,69 €



OUTILS SPÉCIFIQUES

MINI DÉROUILLEUR 13 AIGUILLES

Mini dérouilleur idéal pour les petites surfaces peu accessibles. Très léger, seulement 0,48 kg. Idéalement à utiliser avec le pistolet venturi GP6108 pour aspirer les résidus.

GP5405



197 €
~~246,40 €~~

FRÉQUENCE : **3 000 cps/min** - VIBRATION : **9,6 m/s²** -
CONSOMMATION D'AIR : **48 l/min** - NIVEAU SONORE :
98,8 dBA - POIDS : **0,48 kg**

Utilisation : enlever la Calamine au niveau des injecteurs, décapage de petite surface ou accès difficile.

Molette de réglage pour gérer la cadence

GP5405-04

34,80 € ~~43,54 €~~

Jeux de 13 aiguilles pour GP5405



240 mm

COUPEAU À PARE-BRISE EN COFFRET

GP5632KIT

254 €
~~317,91 €~~



OSCILLATION : **0-22 000 / min**
CONSOMMATION D'AIR : **120 l/min**
NIVEAU SONORE : **76 dba**
VIBRATION : **2,36 m/s²**
POIDS : **1,06 kg**



Livré en coffret avec un jeu de ventouse VL avec sangle

MARTEAU PNEUMATIQUE

GP5410

159 €
~~200,26 €~~

Idéal pour le dégrafage après découpe laser

FRAPPE : **1 000 cps/min**
CONSOMMATION D'AIR : **140 l/min**
NIVEAU SONORE : **95,3 dba**
VIBRATION : **4,3 m/s²**
POIDS : **1,0 kg**



NOUVEAUTÉ

BURINEUR HEXAGONAL EN COFFRET

GP5225HBC

142 €
~~178,62 €~~



Composition : 1 burineur GP5225H et 5 burins hexagonaux 11 mm AE17S, AE19S, AE20S, AE22S, AE60S

FRAPPE : **3 000 cps/min** - EMMANCHEMENT : **11 mm** - CONSOMMATION D'AIR : **156 l/min** - NIVEAU SONORE : **99 dBA** - VIBRATION : **5,1 m/s²** - POIDS : **1,6 kg**



BURINEUR HEXAGONAL BASSE VIBRATION



GP5235

199 €
~~250,98 €~~

FRAPPE : **2 500 cps/min**
EMMANCHEMENT : **11 mm**
COURSE PISTON : **73 mm**
CONSOMMATION D'AIR : **51 l/min**
NIVEAU SONORE : **100 dBA**
VIBRATION : **6,92 m/s²**
POIDS : **2,6 kg**



Livré sans burin



DÉROUILLEUR 19 AIGUILLES

GP5415

243 €
~~304,25 €~~



FRAPPE : **3 000 cps/min** - AIGUILLES : **19 X 3 mm plates** - CONSOMMATION D'AIR : **238 l/min** - NIVEAU SONORE : **97 dBA** - VIBRATION : **16,6 m/s²** - POIDS : **2,7 kg**

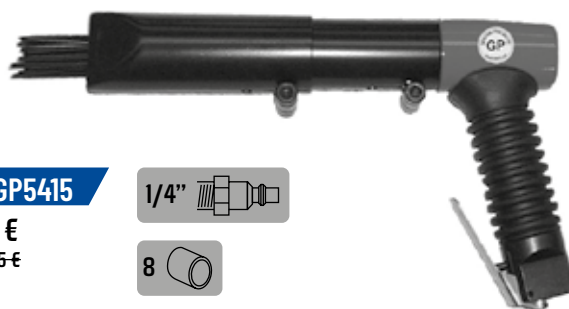

OUTILS SPECIFIQUES

DÉCAPEUSE

Coffret décapeuse avec
brosses et gomme



GP3150

361 €
~~452,38 €~~

Machine seule avec une
brosse largeur 23 mm

GP3150BC

426 €
~~532,56 €~~



VITESSE DE ROTATION : **3 500 tr/min** - LARGEUR DE TRAVAIL :
23 mm - CONSOMMATION D'AIR : **120 l/min** - NIVEAU SONORE :
76 dBA - VIBRATION : **2,36 m/s²** - POIDS : **1,18 kg**

Composition : 5 brosses dures
largeur 23 Réf. D92245 et une roue
spéciale autocollant Réf. D92250

BROSSE DURE

D92245

23,90 € ~~26,56 €~~
Largeur 23

D92243

22,90 € ~~25,47 €~~
Largeur 11



ADAPTATEUR

D92253

22 € ~~24,47 €~~
Pour GP3150
largeur 23

D92252

20,15 € ~~22,39 €~~
Pour GP3150
largeur 11



BROSSE DOUCE

D92244

23,90 € ~~26,56 €~~
Largeur 23

D92242

22,90 € ~~25,47 €~~
Largeur 11



ROUE GOMME SPÉCIAL AUTOCOLLANT

D92250

39 € ~~43,33 €~~
Largeur 23



RIVETEUSE 2,4 À 4,8

GP5791

177 €
~~221,40 €~~



COURSE : **16 mm** - POIDS : **1,48 kg**

Ø	ALUMINIUM	ACIER	ACIER INOXYDABLE
2,4	●	●	●
3	●	●	●
3,2	●	●	●
3,4	●	●	●
4	●	●	●
4,8/5	●	●	●



RIVETEUSE 2,4 À 6,4

GP5792

441 €
~~551,33 €~~



COURSE : **14 mm** - POIDS : **1,79 kg**

Ø	ALUMINIUM	ACIER	ACIER INOXYDABLE
2,4	●	●	●
3	●	●	●
3,2	●	●	●
3,4	●	●	●
4	●	●	●
4,8/5	●	●	●
6	●	●	●
6,4	●	●	●

PISTOLETS À CARTOUCHE ET POCHE

GP6120

259 €
~~324,81 €~~



CARTOUCHE : **300 ml**
POCHES : **310 - 400 - 600 ml**
PRESSION DE SERVICE : **6,3 bar**
POIDS : **1,05 kg**



GP6119

218 €
~~273,08 €~~



CARTOUCHE : **300 ml**
POCHES : **310 - 400 ml**
PRESSION DE SERVICE : **6,3 bar**
POIDS : **0,95 kg**



CLÉS À ROCHET

CLÉ À ROCHET RAPIDE

Une des clés à rochet les plus rapide du marché. 600 tr/min, idéale pour l'assemblage en série. Le système à chocs évite le coup de fouet au niveau du poignet de l'opérateur en fin de serrage.

GP1968R

1/2

1/4"

10

275 €
344,58 €

SYSTÈME À CHOCS

4X PLUS RAPIDE

COUPLE DE SERRAGE : **136 Nm**
VITESSE DE ROTATION : **600 tr/min**
NIVEAU SONORE : **94,9 dBA**
CONSOMMATION D'AIR : **113 l/min**
VIBRATION : **18,28 m/s²**
POIDS : **1,48 Kg**



292 mm

GP1908R

1/4

1/4"

10

195 €
244,52 €

SYSTÈME À CHOCS

3X PLUS RAPIDE



164 mm

COUPLE DE SERRAGE : **68 Nm** - VITESSE DE ROTATION : **700 tr/min** - NIVEAU SONORE : **90,6 dBA** - CONSOMMATION D'AIR : **88 l/min** - VIBRATION : **8,61 m/s²** - POIDS : **0,6 Kg**

GP1906BC

188 €
232,20 €

Composition : 7 douilles
8 - 9 - 10 - 11 - 12 - 13 - 14



GP1906

1/4

1/4"

10

169 €
214,45 €

COUPLE DE SERRAGE : **27 Nm** - VITESSE DE ROTATION : **200 tr/min** - NIVEAU SONORE : **86 dBA** - CONSOMMATION D'AIR : **103 l/min** - VIBRATION : **3,5 m/s²** - POIDS : **0,45 Kg**



135 mm

CLÉS À ROCHET

GP1920

1/2

1/4"

10

108 €
134,52 €

COUPLE DE SERRAGE : **68 Nm** - VITESSE DE ROTATION : **150 tr/min**
NIVEAU SONORE : **87 dBA** - CONSOMMATION D'AIR : **113 l/min**
VIBRATION : **10 m/s²** - POIDS : **1,12 Kg**



265 mm

GP1966

1/2

1/4"

10

169 €
214,45 €

USAGE INDUSTRIEL

FABRICATION JAPONAISE

COUPLE DE SERRAGE : **95 Nm** - VITESSE DE ROTATION : **140 tr/min**
NIVEAU SONORE : **90 dBA** - CONSOMMATION D'AIR : **170 l/min**
VIBRATION : **7,74 m/s²** - POIDS : **1,2 Kg**



254 mm

CLÉ À ROCHET À CHOCS

GP1971

1/2

USAGE INDUSTRIEL

FABRICATION JAPONAISE

396 €
495,44 €

1/4"

10

SYSTÈME À CHOCS



330 mm

COUPLE DE SERRAGE : **140 Nm** - VITESSE DE ROTATION : **250 tr/min**
NIVEAU SONORE : **81,2 dBA** - CONSOMMATION D'AIR : **205 l/min**
VIBRATION : **3,2 m/s²** - POIDS : **1,8 Kg**

MEULEUSES D'ANGLE



MEULEUSE D'ANGLE Ø 125 PUISSANTE

Idéale pour les usages intensifs en meulage comme en découpe. Confortable et ergonomique grâce à sa propre poignée latérale anti vibration, elle est adaptée aux droitiers comme aux gauchers. Elle dispose également d'un blocage de l'arbre pour faciliter le changement de disque.

GP3668

726 €
998,01 €

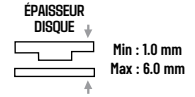

VITESSE DE ROTATION : **12 000 tr/min** - ARBRE : **M14** - PUISSANCE : **1 865 W** - NIVEAU SONORE : **96 dBA** - CONSOMMATION D'AIR : **410 l/min** - VIBRATION : **5,32 m/s²** - POIDS : **1,87 Kg**

MEULEUSE D'ANGLE Ø 125

GP3525

198 €
248,68 €



390 W

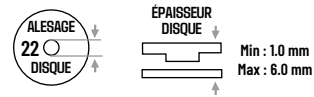

VITESSE DE ROTATION : **12 000 tr/min**
ARBRE : **M14**
PUISSANCE : **390 W**
NIVEAU SONORE : **80 dBA**
CONSOMMATION D'AIR : **90 l/min**
VIBRATION : **1,5 m/s²** - POIDS : **1,9 Kg**



MEULEUSE D'ANGLE Ø 125

GP3565

662 €
826,97 €

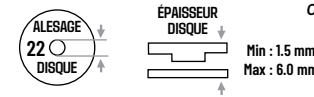

VITESSE DE ROTATION : **12 000 tr/min**
ARBRE : **M14**
PUISSANCE : **1200 W**
NIVEAU SONORE : **98 dBA**
VIBRATION : **5,22 m/s²**
POIDS : **1,9 Kg**

Echappement orientable



MEULEUSE D'ANGLE Ø 125

GP3655

309 €
391,04 €

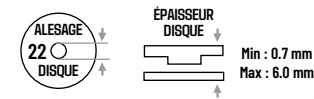

VITESSE DE ROTATION : **12 000 tr/min**
ARBRE : **M14**
PUISSANCE : **825 W**
NIVEAU SONORE : **86,4 dBA**
VIBRATION : **6,47 m/s²**
POIDS : **1,6 Kg**



MEULEUSE VERTICALE Ø 230

GP3595

937 €
1171,27 €

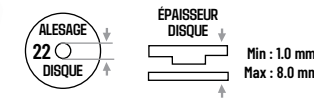

VITESSE DE ROTATION : **6 000 tr/min**
ARBRE : **5/8**
PUISSANCE : **3 000 W**
NIVEAU SONORE : **91,6 dBA**
VIBRATION : **2,13 m/s²**
POIDS : **5,6 Kg**



MEULEUSE D'ANGLE Ø 180

GP3675

783 €
979,95 €

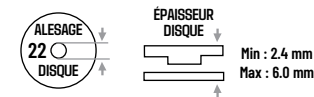

VITESSE DE ROTATION : **8 400 tr/min**
ARBRE : **M14**
PUISSANCE : **1 650 W**
NIVEAU SONORE : **99,4 dBA**
VIBRATION : **5,43 m/s²**
POIDS : **3,4 Kg**

Echappement orientable



MEULEUSES À PINCE

MEULEUSE DROITE

GP3130

76 €
95,93 €



VITESSE DE ROTATION : **22 000 tr/min** - PINCE : **6 mm** - PUISSANCE : **335 W**
NIVEAU SONORE : **75 dBA** - CONSOMMATION D'AIR : **368 l/min** - VIBRATION :
0,4 m/s² - POIDS : **0,6 Kg**

MEULEUSE DROITE

GP3131

113 €
141,68 €

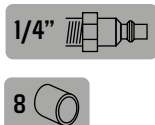

VITESSE DE ROTATION : **22 000 tr/min** - PINCE : **6 mm** - PUISSANCE : **375 W**
NIVEAU SONORE : **75 dBA** - CONSOMMATION D'AIR : **99 l/min**
VIBRATION : **0,5 m/s²** - POIDS : **0,6 Kg**

MEULEUSE D'ANGLE

GP3328

84 €
106,04 €

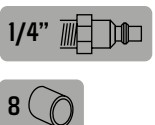

VITESSE DE ROTATION : **20 000 tr/min**
PINCE : **6 mm** - PUISSANCE : **225 W**
NIVEAU SONORE : **82 dBA**
CONSOMMATION D'AIR : **380 l/min**
VIBRATION : **0,5 m/s²** - POIDS : **0,54 Kg**

MEULEUSE D'ANGLE

GP3329

113 €
141,74 €

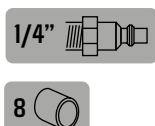

VITESSE DE ROTATION : **18 000 tr/min** - PINCE : **6 mm** - PUISSANCE : **375 W**
NIVEAU SONORE : **75 dBA** - CONSOMMATION D'AIR : **99 l/min**
VIBRATION : **0,4 m/s²** - POIDS : **0,7 Kg**

MEULEUSE DROITE

GP3200

221 €
276,22 €

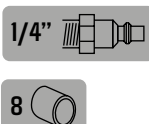

VITESSE DE ROTATION : **23 000 tr/min** - PINCE : **6 mm** - PUISSANCE : **190 W**
NIVEAU SONORE : **82 dBA** - CONSOMMATION D'AIR : **368 l/min** - VIBRATION : **2 m/s²** -
POIDS : **0,41 Kg**

MEULEUSE DROITE

GP3275

231 €
289,34 €

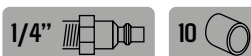

VITESSE DE ROTATION : **22 000 tr/min** - PINCE : **6 mm** - PUISSANCE : **750 W**
- NIVEAU SONORE : **89,1 dBA** - CONSOMMATION D'AIR : **150 l/min** - VIBRATION :
3,1 m/s² - POIDS : **0,8 Kg**

MEULEUSE D'ANGLE

GP3420

231 €
288,44 €

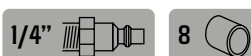

VITESSE DE ROTATION : **20 000 tr/min**
PINCE : **6 mm** - PUISSANCE : **190 W**
NIVEAU SONORE : **82 dBA**
CONSOMMATION D'AIR : **546 l/min**
VIBRATION : **2,8 m/s²** - POIDS : **0,55 Kg**



MEULEUSE D'ANGLE

GP3475

295 €
369,84 €

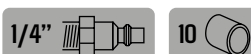

VITESSE DE ROTATION : **12 000 tr/min** - PINCE : **6 mm** - PUISSANCE : **750 W**
NIVEAU SONORE : **89,1 dBA** - CONSOMMATION D'AIR : **150 l/min**
VIBRATION : **3,1 m/s²** - POIDS : **1,2 Kg**

CLÉ À CHOCS COMPACTE



CLÉ À CHOCS D'ANGLE 1/2

GP1316
299 €
374 €

1/2



VITESSE DE ROTATION : **7 000 tr/min** - COUPLE DE SERRAGE : **244 Nm** - CONSOMMATION AIR : **142 l/min** - NIVEAU SONORE : **97 dBA** - VIBRATION : **43,5 m/s²** - POIDS : **1,8 Kg**

CLÉ À CHOCS ARTICULÉE

GP1315
218 €
272,83 €

1/2

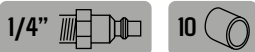

Machine compacte et idéale pour les endroits difficiles d'accès. Tête pivotante à 120°. Gâchette décalée et poignée rotative à 360°.



VITESSE DE ROTATION : **8 000 tr/min**
COUPLE DE DESSERRAGE : **500 Nm**
NIVEAU SONORE : **90,1 dBA**
VIBRATION : **4,89 m/s²**
POIDS : **1,3 Kg**

CLÉ À CHOCS ULTRA COMPACTE 700 NM

Ultra compacte, inverseur au pouce, clé idéale pour les travaux de maintenance.

DP1050
242 €
269,27 €

1/2

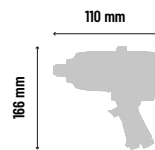

COUPLE DE SERRAGE : **100 à 600 Nm**
COUPLE DE DESSERRAGE : **700 Nm**
VITESSE DE ROTATION : **9 000 tr/min**
IMPACT MINUTE : **1 150 cps/min**
NIVEAU SONORE : **95 dBA**
VIBRATION : **12,1 m/s²**
CONSOMMATION D'AIR : **500 l/min**
POIDS : **1,30 Kg**

COFFRET DE 10 DOUILLES COURTES À CHOCS

GPS8693
44 €
55,18 €

1/2



Composition : 10 - 11 - 13 - 15 - 17 - 19 - 21 - 22 - 24 - 27 mm

COFFRET DE 3 DOUILLES LONGUES À CHOCS

Pour écrou de roue avec protection intérieure et extérieure pour jante aluminium

GPS86DA
47 €
59,05 €

1/2

Composition : 17 - 19 - 21 mm



98 mm

CLÉ À CHOCS



LA SNAKE

Ultra compacte, très maniable, inverseur au pouce et variateur de puissance accessible ultra compacte à une main. L'outil idéal pour les travaux de maintenance dans des espaces réduits. Système de frappe TWIN-HAMMER.

GP1303

1/2



184 €
230,22 €

COUPLE DE DESSERRAGE : 1172 Nm
COUPLE DE SERRAGE : 610 Nm
VITESSE DE ROTATION : 9 000 tr/min
NIVEAU SONORE : 94,18 dBA
VIBRATION : 7,26 m/s²
POIDS : 1,1 Kg



CLÉ À CHOCS 1/2 EN COFFRET

GP1303BC

1/2

229 €
288,38 €

Composition : 6 douilles extra courtes
13 - 17 - 19 - 21 - 22 - 24 mm



CLÉ À CHOCS 1/2

En coffret

GP1373BC

1/2

269 €
337,58 €

Composition :
10 douilles courtes à chocs : 10 - 12 - 14 - 17 - 19 - 21 - 22 - 23 - 24 - 27 mm
1 huileur



LA WOLF

GP1373

1/2

202 €
253,58 €



COUPLE DE DESSERRAGE : 1756 Nm
COUPLE DE SERRAGE : 1112 Nm
VITESSE DE ROTATION : 7 000 tr/min
NIVEAU SONORE : 92,78 dBA
VIBRATION : 6,72 m/s²
POIDS : 1,9 Kg



COUPLE DE DESSERRAGE
1756 NM

CLÉ À CHOCS 1/2

En coffret

GP1345BC

1/2

305 €
381,38 €

Composition :
10 douilles courtes à chocs : 10 - 12 - 14 - 17 - 19 - 21 - 22 - 23 - 24 - 27 mm
1 huileur



GP1345

1/2

272 €
340,72 €



COUPLE DE DESSERRAGE : 1 084 Nm
COUPLE DE SERRAGE : 949 Nm
VITESSE DE ROTATION : 10 000 tr/min
NIVEAU SONORE : 90 dBA
VIBRATION : 4,3 m/s²
POIDS : 2,56 Kg



100%
MÉTAL

CLÉ À CHOCS

CLÉ À CHOCS DROITE COURTE



NOUVEAUTÉ

GP1594

742 €
928,73 €

1



CLÉ À CHOCS DROITE LONGUE



GP1594L

819 €
1024,14 €

1



VIBRATION : 14,9 m/s²
POIDS : 7,1 Kg longue

COUPLE DE DESSERRAGE : 2 712 Nm - VITESSE DE ROTATION : 6 200 tr/min - CONSOMMATION D'AIR : 271 l/min - NIVEAU SONORE : 104,8 Dba - VIBRATION : 12,88 m/s² (version courte 12,57m/s²) - POIDS : 8,1 Kg (version courte 7,1Kg)

CLÉ À CHOCS 3/4 ROBUSTE

Clé à chocs 100 % Métal avec système de frappe TWIN-HAMMER. Régulateur 3 positions. Modèle très puissant, destiné aux VUL, PL, agricole et maintenance industrielle.

GP1445

524 €
655,73 €

3/4



VITESSE DE ROTATION : 5000 tr/min - COUPLE DE DESSERRAGE : 2 280 Nm - COUPLE SERRAGE : 1875 Nm - CONSOMMATION D'AIR : 204 l/min - NIVEAU SONORE : 100 dBA - VIBRATION : 9,98 m/s² - POIDS : 4,8 Kg



En coffret

GP1445BC

589 €
739,02 €

3/4



Composition : 4 douilles longues 24 - 27 - 30 - 32 + 1 réducteur 3/4 - 1/2

CLÉ À CHOCS

LA BUFFALO

En coffret

GP1493BC

589 €
736,36 €

3/4



Composition : 4 douilles longues 24 - 27 - 30 - 32 mm + 1 réducteur 3/4 - 1/2

GP1493

509 €
641,27 €

3/4

COUPLE DE DESSERRAGE : 2 220 Nm
COUPLE DE SERRAGE : 1 800 Nm
VITESSE DE ROTATION : 5 500 tr/min
NIVEAU SONORE : 93,86 dBA
VIBRATION : 19,59 m/s²
POIDS : 3,4 Kg



COFFRET DE 8 DOUILLES COURTES 3/4

GPS8694

133 €
166,78 €

3/4



Composition : 24 - 27 - 29 - 30 - 32 - 33 - 36 - 38 mm

DOUILLES DE TORSION 1"

1

Korcen



▲ Uniquement pour le serrage

1T30X500

122 € 152,48 €
30 mm - 500 Nm

1T32X600

129 € 161,68 €
32 mm - 600 Nm

1T33X600

134 € 166,94 €
33 mm - 600 Nm

DOUILLES LONGUES À PAROIS MINCES

1

GP18301M27

56 € 70,76 €

GP18301M30

56 € 70,76 €

GP18301M32

56 € 70,76 €

GP18301M33

56 € 70,76 €

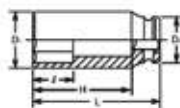

	GP18301M27	GP18301M30	GP18301M32	GP18301M33
Taille	27	30	32	33
D1	42,3	46	48,5	49,8
D2	53	53	53	53
H	77	77	77	77
L	108	108	108	108
Poids	860 g	910 g	970 g	980 g

CLÉ À CHOCS PUISSANTES

CLÉ À CHOCS BROCHE COURTE

Très puissante, moteur 6 palettes, un couple constant pour les ateliers PL et industriels les plus exigeants.

GP1599

1



899 €
134,95 €

COUPLE DE DESSERRAGE : 3 000 Nm
COUPLE DE SERRAGE : 2 100 Nm
VITESSE DE ROTATION : 5 000 tr/min
NIVEAU SONORE : 94 dBA
VIBRATION : 10,9 m/s²
POIDS : 10,4 Kg

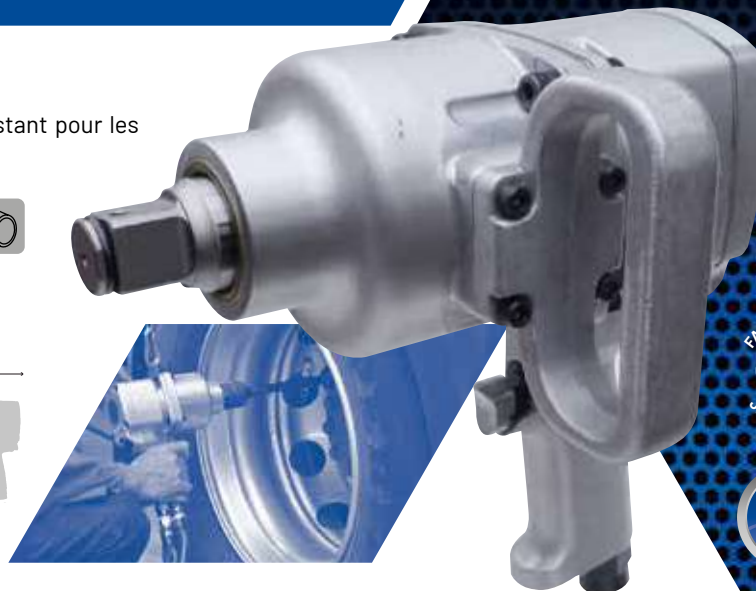
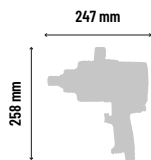

CLÉ À CHOCS *LA RHINO*

GP1523

1

599 €
757,86 €



COUPLE DE DESSERRAGE : 2 441 Nm
COUPLE DE SERRAGE : 2 034 Nm
VITESSE DE ROTATION : 5 500 tr/min
NIVEAU SONORE : 93,86 dBA
VIBRATION : 19,59 m/s²
POIDS : 3,4 Kg

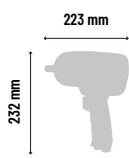

CLÉ À CHOCS 3200 NM BROCHE LONGUE



DP3700AL

1



999 €
116,50 €

COUPLE DE DESSERRAGE : 3 200 Nm - COUPLE DE SERRAGE : 1 081 à 2 443 Nm - VITESSE DE ROTATION : 6 000 tr/min - IMPACT PAR MINUTE : 950 cps/min - NIVEAU SONORE : 102 dBA - VIBRATION : 12,4 m/s²
CONSOMMATION D'AIR : 1 350 l/min - POIDS : 8,5 Kg

CLÉ À CHOCS

GP1563

1

789 €
996,24 €



COUPLE DE DESSERRAGE : 2 900 Nm
COUPLE DE SERRAGE : 2 041 Nm
VITESSE DE ROTATION : 6 000 tr/min
NIVEAU SONORE : 99,04 dBA
VIBRATION : 21,01 m/s²
POIDS : 6,3 Kg

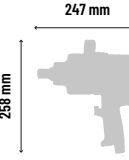

CLÉ À CHOCS DROITE



GP1795

1-1/2



2 498 €
2 943,26 €

COUPLE MAXI : 5 500 Nm
VITESSE DE ROTATION : 3 000 tr/min
NIVEAU SONORE : 98 dBA
VIBRATION : 8,85 m/s²
POIDS : 18,1 Kg

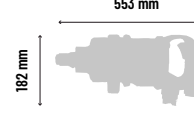

JEU DE 7 DOUILLES À CHOCS COURTES 1"

GPS8695

1

160 €
200,46 €



Composition : 24 - 27 - 30 - 32 - 33 - 36 - 38 mm

JEU DE 4 DOUILLES À CHOCS LONGUES 1"

RA8706

1

134 €
167,91 €



Composition : 27 - 30 - 32 - 33 mm





RIVETEUSE OLÉOPNEUMATIQUE

RIV502 615 €
683,36 €

Capacité 2,4 à 4,8

Livrée avec tous les équipements

Pour rivets à rupture de tige standard dans tous les alliages jusqu'au Ø 4,0 (Ø 4,8 seulement en aluminium).

PRESSION D'AIR : 5 bar - PRESSION D'AIR MINI. MAXI. : 3/7 bar
 CONSOMMATION D'AIR : 2,6 lt - COURSE : 20 mm
 FORCE DE TRACTION : à 6 bar 8 500 N - POIDS : 1,49 kg
 VIBRATIONS : < 2,5 m/s² - NIVEAU SONORE : 77,5 dBA
 OUTIL PRÉPARÉ POUR RIVET Ø 4

RIV503 661 €
734,72 €

Capacité 2,4 à 6

Livrée avec tous les équipements

Pour rivets à rupture de tige standard dans tous les alliages jusqu'au Ø 4,8 (Ø 6 seulement en aluminium).

PRESSION D'AIR : 6 bar - PRESSION D'AIR MINI. MAXI. : 5/7 bar
 CONSOMMATION D'AIR : 4,35 lt - COURSE : 20 mm
 FORCE DE TRACTION : à 6 bar 10 900 N - POIDS : 1,54 kg
 VIBRATIONS : < 2,5 m/s² - NIVEAU SONORE : 78 dBA
 OUTIL PRÉPARÉ POUR RIVET Ø 4,8

RIV504 926 €
1 029,77 €

Capacité 4 à 6,4

Livrée avec tous les équipements

Pour rivets à rupture de tige standard dans tous les alliages jusqu'au Ø 6,4.

PRESSION D'AIR : 6 bar - PRESSION D'AIR MINI. MAXI. : 5/7 bar
 CONSOMMATION D'AIR : 4,8 lt - COURSE : 26 mm
 FORCE DE TRACTION : à 6 bar 16 000 N - POIDS : 1,866 kg
 VIBRATIONS : < 2,5 m/s² - NIVEAU SONORE : 78,5 dBA
 OUTIL PRÉPARÉ POUR RIVET Ø 6,4

RIV506 1 084 €
1 205,05 €

Capacité 4,8 à 7,7

Rivets structure

Livrée avec tous les équipements jusqu'au 6,4

Pour rivets à rupture de tige standard dans les alliages Ø 6,4 (Magnariv, Monriv) et Gtreriv Ø 7,7.

PRESSION D'AIR : 6 bar - PRESSION D'AIR MINI. MAXI. : 5/7 bar
 CONSOMMATION D'AIR : 4,8 lt - COURSE : 20 mm
 FORCE DE TRACTION : à 6 bar 18 000 N - POIDS : 1,866 kg
 VIBRATIONS : < 2,5 m/s² - NIVEAU SONORE : 78,5 dBA
 OUTIL PRÉPARÉ POUR RIVET Ø 6,4

DÉROUILLEUR **TRELAWNY**

Déroilleur industrie. Configuration en forme pistolet pour des travaux de longue durée. Equipé d'une commande à levier et d'une poignée confort anti-vibration. Livré avec 19 aiguilles.

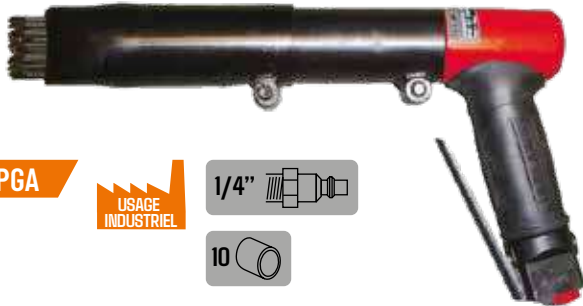

2BPGA
504 €
580,29 €



FRAPPE : 3 000 cps/min
 AIGUILLES : 19 X 3 mm
 CONSOMMATION D'AIR : 156 l/min
 NIVEAU SONORE : 113,3 dBA
 VIBRATION : 12,6 m/s²
 POIDS : 2,6 Kg

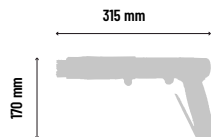

BURINEUR PISTOLET **TRELAWNY**

Burineur industrie. Configuration en forme pistolet pour des travaux de longues durées. Equipé d'une commande à levier et d'une poignée confort anti-vibration, il reste le plus léger de la gamme. Seulement 2 kgs. Livré avec 1 burin plat de 19mm Réf. 704.1101

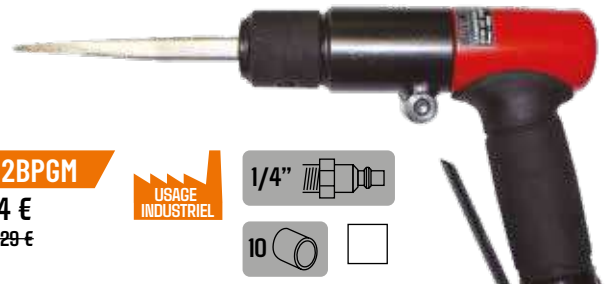

2BPGM
504 €
580,29 €



FRAPPE : 3 000 cps/min
 EMMANCHEMENT : 12 mm
 CONSOMMATION D'AIR : 156 l/min
 NIVEAU SONORE : 98,6 dBA
 VIBRATION : 22,4 m/s²
 POIDS : 2 Kg

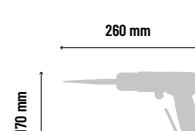

RIVETEUSES ET SERTISSEUSES

RIVETEUSE SUR BATTERIE 2.4 À 4.8

RIV710 636 €
~~707,35 €~~

Livrée en boîte carton avec 1 batterie et 1 chargeur.

COURSE : 27mm - PUISSANCE : 20 000 Nm - BATTERIE : 18V - CAPACITÉ : 2.0Ah - TEMPS DE CHARGE : 60 min - POIDS : 1,57 kg (sans batterie)

RIVETEUSE SUR BATTERIE 2.4 À 6.4

RIV720 999 €
~~117,41 €~~

Livrée en coffret avec 2 batteries et 1 chargeur.

COURSE : 27mm - PUISSANCE : 20 000 Nm - BATTERIE : 18V - CAPACITÉ : 2.0Ah - TEMPS DE CHARGE : 60 min - POIDS : 1,63 kg (sans batterie)



SERTISSEUSE SUR BATTERIE M3-M10

RIV730 913 €
~~1014,90 €~~

Livrée en boîte carton avec 1 batterie et 1 chargeur

COURSE : 10 mm - PUISSANCE : 20 000 Nm - BATTERIE : 18V - CAPACITÉ : 2.0Ah - TEMPS DE CHARGE : 60 min - POIDS : 1,7 kg (sans batterie)

Avec système de comptage du nombre de sertissage



SERTISSEUSE SUR BATTERIE M3-M12

RIV740 1 282 €
~~1424,90 €~~

Livrée en coffret avec 2 batteries et 1 chargeur.

COURSE : 10mm - PUISSANCE : 28 000 Nm - BATTERIE : 18V - CAPACITÉ : 2.0Ah - TEMPS DE CHARGE : 60 min - POIDS : 1,71 kg (sans batterie)

Avec système de cycle de sertissage automatique ou « manuel ». Avec système de comptage du nombre de sertissage



SERTISSEUSE MANUELLE À CLIQUET POUR ÉCROUS

RIV906 322 €
~~358,35 €~~

Pour écrous à sertir femelles RIVSERT de M5 à M12 et écrous à sertir mâles RIVBOLT de M5 à M8.

LA RIV906 peut poser des inserts jusqu'à M12. Équipée d'un système rapide pour le changement du tirant. RIV906 est vendue dans une mallette

COURSE : 0-7 mm - DIMENSIONS : 210x133x40 mm
POIDS (SANS KIT) : 1,100 kg



RIVETEUSE MANUELLE POUR RIVETS JUSQU'AU Ø 4.8

RIV18 49 €
~~54,37 €~~

Pour rivets aveugles du Ø 2.4 au Ø 4.8 (la longueur totale du clou doit être max 50 mm). Avec 4 buses pour rivets Ø 2.4, 3.0/3.2, 4.0, 4.8 (4.8 seulement aluminium et cuivre)

Ø	ALUMINIUM	ACIER	CUIVRE	INOX
2,4	●	●	●	●
3.0/3.2	●	●	●	●
4	●	●	●	●
4.8	●		●	



SERTISSEUSE OLÉOPNEUMATIQUE POUR ÉCROUS M3 À M10

RIV938 2 049 €
~~2-279,16 €~~

Livrée sans équipements

Capacité M3 - M10

Pour écrous à sertir femelles RIVSERT de M3 à M10 et écrous à sertir mâles RIVBOLT de M4 à M10.

- Idéale pour serrage multi épaisseur en production
- Gachette 1 phase

PRESSION D'AIR : 6 bar - PRESSION D'AIR MINI. MAXI. : 5/7 bar - CONSOMMATION D'AIR : 5 lt - COURSE : 6,5 mm - FORCE DE TRACTION : à 6 bar 20 000 N - POIDS : 2,04 kg - VIBRATIONS : < 2,5 m/s² - NIVEAU SONORE : 76 dBA



SERTISSEUSE OLÉOPNEUMATIQUE POUR ÉCROUS M3 À M12

RIV998 1 998 €
~~2-220,83 €~~

Livrée avec tous les équipements

Capacité M3 - M12

Pour écrous à sertir femelles RIVSERT de M3 à M12 et écrous à sertir mâles RIVBOLT de M4 à M8.

- Gachette double phase

PRESSION D'AIR : 6 bar - PRESSION D'AIR MINI. MAXI. : 5/7 bar - CONSOMMATION D'AIR : 7,5 lt - COURSE : 0/6,5 mm - FORCE DE TRACTION : à 6 bar 19 000 N - POIDS : 2,4 kg - VIBRATIONS : < 2,5 m/s² - NIVEAU SONORE : 70 dBA





Composition du kit:
2x10 ml adhésif
1 poudre noire
1 poudre grise

Prix utilisateur :
25,27 €HT

Q-BOND-MINIKIT

COLLE POUR LA RÉPARATION ET L'ASSEMBLAGE

Résiste à 180° et 90 bars de pression

LES CARACTÉRISTIQUES :

Q-Bond fonctionne sur la plupart des plastiques, durs/rigides comme l'ABS, sur le bois, le PVC, la graphite carbone, la fibre de verre, la bakélite.

Il fonctionne aussi sur la plupart des métaux, surtout les alliages malléables comme l'aluminium, le magnésium, la fonte coulée ainsi que sur la plupart des surfaces en caoutchouc.

LES AVANTAGES :

- Sèche rapidement en moins de 10 secondes,
- Application rapide et facilité de mise en place,
- Possibilité de le poncer, de le renforcer, de coller des matières différentes,
- Résiste à une force d'arrachement,
- Non périssable, produit en poudre,
- Pas de buse mélangeuse pour la mise en place du produit,
- Économique (2x moins cher qu'une Locite 3090 bi composant).

POSSIBILITÉS DE RÉPARATIONS :

- Joints, courroies, sangles caoutchouc,
- Renforcement et remplacement des pièces en plastique,
- Pare-chocs, pattes de phares, calandres,
- Réservoirs automobiles, résiste à l'eau, l'huile, l'essence et au gaz,
- Réparation des pièces en aluminium,
- Remplissage des brèches,
- Radiateurs,
- Carénages,
- Batteries,
- etc...

Vendu en présentoir comptoir
de 10 kits



Lien vidéo

Adhésif uniquement

Adhésif ultra fort :

- Métal
- Plastique
- Caoutchouc
- Céramique

Poudre grise et adhésif

Une combinaison super forte qui s'applique mieux aux :

- Surfaces métalliques
- Carters de moto
- Carburateurs
- Aluminium
- Matériel de bureau

Poudre noire et adhésif :

Une combinaison super forte qui s'applique mieux aux :

- Plastiques durs
- Cosses/clips de télécommande
- Carénages de moto
- Pare-chocs
- Radiateurs



WWW.MAE-FR.COM



DEMANDEZ VOTRE REVENDEUR LE PLUS PROCHE AU :
02 96 84 65 59